

Lea todas las instrucciones ANTES del montaje y USO del producto.
CONSERVE LAS INSTRUCCIONES PARA SU USO FUTURO.

SunSport Carrito portátil

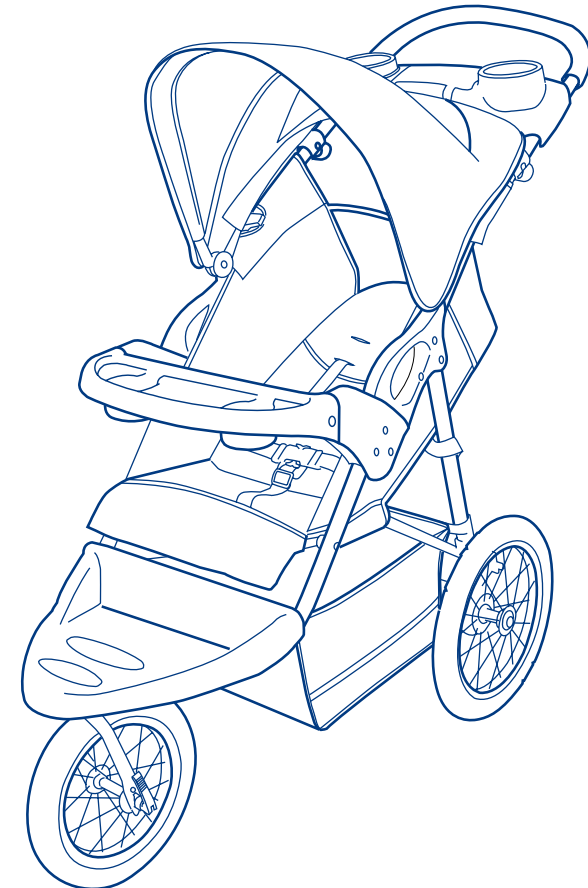

Manual de instrucciones



SI EXPERIMENTA ALGUNA DIFICULTAD AL USAR ESTE PRODUCTO, SOLICITE AYUDA LLAMANDO A NUESTRO DEPARTAMENTO DE SERVICIO AL CLIENTE AL 1-800-328-7363 EN EL HORARIO DE 8:00 A.M. A 4:30 P.M., HORA ESTÁNDAR DEL PACÍFICO. POR FAVOR, TENGA A MANO SU NÚMERO DE MODELO Y LA FECHA DE FABRICACIÓN AL LLAMAR. PUEDE ENCONTRAR ESTA INFORMACIÓN EN UNA PEQUEÑA CALCOMANÍA QUE SE ENCUENTRA EN EL INTERIOR DEL ARMAZÓN DEL CARRITO.

baby trend
Convenience through innovation and thoughtful design

Escríbanos por correo postal:
Baby Trend, Inc.
1607 S. Campus Ave., Ontario, CA 91761

Llámenos por teléfono:
1-800-328-7363 (8:00 a.m. a 4:30 p.m. PST)
o visítenos en Internet: <http://www.babytrend.com>

baby trend
Comodidad a través de la innovación y el diseño inteligente
www.babytrend.com

⚠️ ADVERTENCIA: Por favor, siga todas estas instrucciones para garantizar la seguridad de su hijo. Conserve estas instrucciones para referencia futura.

⚠️ ADVERTENCIA: El incumplimiento de estas instrucciones podría ocasionar una lesión grave o la muerte. Evite lesiones graves por caídas o resbalones. Siempre use el arnés de seguridad y asegúrese de que los niños estén ubicados correctamente de acuerdo a estas instrucciones.

⚠️ ADVERTENCIA: Nunca pierda de vista a los niños.

- **PRECAUCIÓN: NO EXCEDA** las 4 millas por hora con este carrito.
- **PRECAUCIÓN:** Este carrito está diseñado para un niño solamente. El uso con más de un niño podría provocar inestabilidad y lesionar o dañar a su hijo.
- Los bolsos, bolsas de compras, paquetes, bolsas de pañales o artículos accesorios podrían cambiar el equilibrio del carrito y causar condiciones de inestabilidad peligrosas.
- El peso máximo que se puede llevar es de 5 libras en la canasta y de 3 libras en la bandeja para niños y en la bandeja para padres. El exceso de peso podría ocasionar una inestabilidad peligrosa.
- Procure que el carrito esté completamente erguido y con el pestillo en la posición abierta antes de permitir que los niños se acerquen al carrito.
- El uso del carrito con niños que pesan más de 40 libras o miden más de 40 pulgadas causará un desgaste y tensión excesivos en el carrito y podrían provocar una inestabilidad peligrosa.
- **NUNCA** use el carrito en escaleras mecánicas o comunes.
- **NUNCA** use el carrito con patines de ruedas, patines en línea, monopatines o bicicletas.
- **NUNCA** permita el uso de su carrito como un juguete.
- Para limpiarlo, use solamente jabón doméstico o detergente suaves y agua tibia en una esponja o trapo limpio.
- Verifique con frecuencia que su carrito no tenga tornillos sueltos, piezas gastadas, materiales o costuras rasgados.
- Reemplace o repare las piezas conforme sea necesario.
- Deje de usar el carrito si presenta fallas o daños. Por favor, comuníquese con nuestra Línea gratuita de reparación de piezas para gestionar la reparación u obtención de piezas de reemplazo.

Si experimenta alguna dificultad con el uso de nuestro producto o si tiene alguna pregunta respecto de estas instrucciones, llame a nuestro Departamento de Servicio al Cliente al 1-800-328-7363 en el horario de 8:00 a.m. a 4:30 p.m., Hora Estándar del Pacífico. Por favor, no regrese este producto a la tienda, ya que una vez regresado no podrá volver a venderse y se habrán desperdiciado los materiales y la energía usados para confeccionarlo.

Escríbanos por correo postal:
Baby Trend, Inc.
1607 S. Campus Ave., Ontario, CA 91761

Llámenos por teléfono:
1-800-328-7363 (8:00 a.m. a 4:30 p.m. PST)
o visítenos en Internet: <http://www.babytrend.com>

RUEDA DELANTERA GIRATORIA

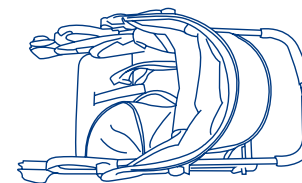

Carrito



Tornillos del guardabarros



Bandeja para padres

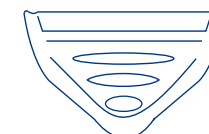

Guardabarros



Bandeja para niños

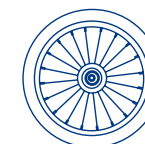

Rueda delantera

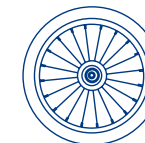

Ruedas traseras

OPCIONAL

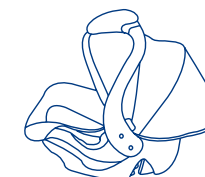

Sillita para el automóvil

¡IMPORTANTE! Para asegurar el funcionamiento seguro de su carrito, siga estas instrucciones cuidadosamente. Por favor, conserve estas instrucciones para referencia futura.

¡IMPORTANTE! Antes del montaje y de cada uso, inspeccione el producto para detectar daños en el equipo, uniones sueltas, piezas faltantes o bordes filosos. NUNCA use el carrito con piezas faltantes o rotas.

¡IMPORTANTE! Se requiere el montaje por parte de un adulto.

Rueda delantera giratoria

Retire el carrito de la caja. Antes del uso se deben instalar la rueda delantera, las ruedas traseras, el guardabarros y la bandeja para padres.

RUEDA DELANTERA

Para colocar la rueda delantera, despliegue el carrito como se describe en la siguiente sección:

- Incline el carrito hacia atrás de modo que se apoye sobre el manubrio y el armazón del eje trasero, y que las horquillas de la rueda delantera apunten hacia arriba. (Fig. 1)
- La rueda delantera cuenta con un sistema de fijación de liberación rápida, que debe tener una apertura suficiente para que la rueda se deslice por las horquillas. Gire la palanca hacia delante para aflojar un lado (Fig. 2a) y afloje la tuerca de mariposa al otro lado. (Fig. 2b)
- Deslice la rueda delantera dentro de las horquillas delanteras. (Fig. 3a)
- Asegúrese de que las horquillas delanteras estén en la posición indicada en la Fig. 3b.
- Alinee la lengüeta de la Placa de Retención con la Ranura a ambos lados de las horquillas. (Fig. 3c)
¡IMPORTANTE! La lengüeta de la Placa de Retención debe estar alineada con la ranura antes de ajustar la rueda.
- Con la rueda posicionada, ajuste la tuerca mariposa en el eje hasta que esté muy cerca del contacto con la horquilla y gire la palanca para ajustarla como se indica en la Fig. 4.

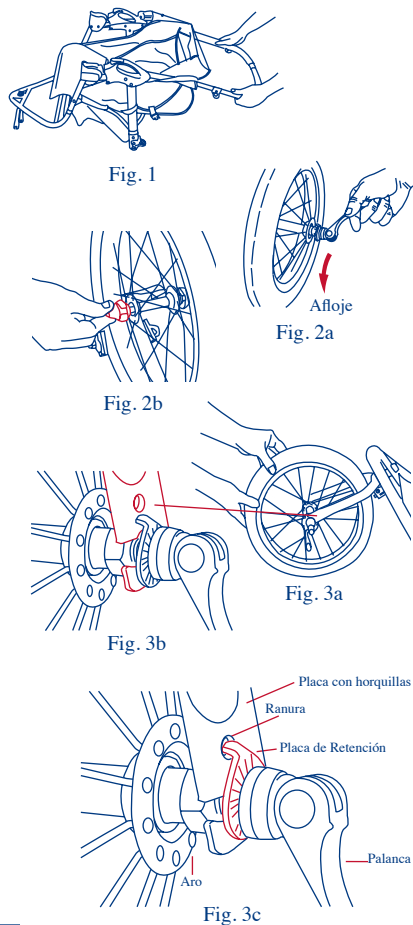

- Cierre la palanca (Fig. 5) y deberá sentir una resistencia significativa y la rueda deberá quedar firmemente ajustada. Si no es así, abra la palanca y ajuste la tuerca de mariposa un poco más y vuelva a cerrar la palanca. Continúe haciéndolo hasta que la rueda quede firmemente ajustada en la horquilla.
NO AJUSTE DE MÁS.

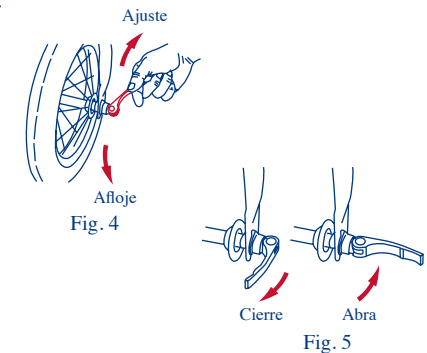

⚠️ ADVERTENCIA: Siempre asegúrese de que la palanca esté en la posición cerrada antes del uso. El dejar la palanca en la posición abierta puede hacer que la rueda se desprenda.

- Si experimenta un tambaleo en la rueda delantera que es anormal para el uso al caminar, podría tener que ajustar la arandela de la rueda delantera, que se encuentra debajo del reposapiés al frente del carrito. Puede usar una llave inglesa estándar para ajustar la tuerca. **NO AJUSTE DE MÁS**, ya que podría dañar la arandela. (Fig. 6)

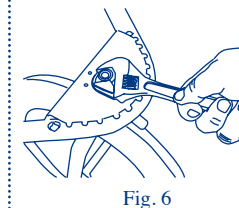

GUARDABARROS

Para sujetar el guardabarros al armazón, use los 4 tornillos provistos.

- Examine la parte inferior del guardabarros delantero. Notará cuatro tubos plásticos de ¼ pulgada de diámetro que sobresalen de la parte inferior (Fig. 7a).
- Estos tubos deben estar alineados con los agujeros del armazón delantero (Fig. 7b).
- Alinee el guardabarros delantero y presiónelo en el armazón delantero (Fig. 7c).
- Introduzca los 4 tornillos por debajo del armazón delantero en los tubos plásticos del guardabarros delantero. Ajuste bien los tornillos sin forzarlos (Fig. 7d). **NO AJUSTE DE MÁS.**

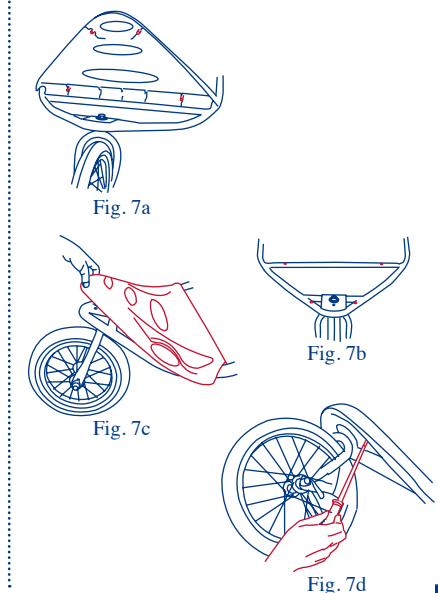

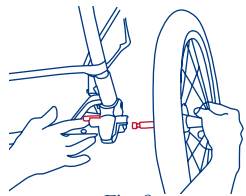

Fig. 8

RUEDA TRASERA

Incline el carrito hacia delante de modo que se apoye en la rueda delantera. Para colocar las ruedas traseras, empuje el eje de cada rueda dentro del accesorio plástico de la esquina como se indica en la Fig. 8. Baje la palanca metálica que está dentro del accesorio de la esquina mientras empuja el eje hacia el interior del mismo. Cuando no pueda empujar más la rueda, suelte la palanca. Tire de la rueda para verificar que se haya trabado en el accesorio de la esquina. Si no se trabó, levante la palanca, empuje la rueda aún más y suelte la palanca.

Asegúrese de que las ruedas estén firmemente trabadas. **NUNCA** use el carrito si las ruedas no están bien trabadas, y llame a nuestro departamento de servicio al cliente de inmediato al 1-800- 328-7363 en el horario de 8:00 a.m. a 4:30 p.m., Hora Estándar del Pacífico para recibir ayuda.

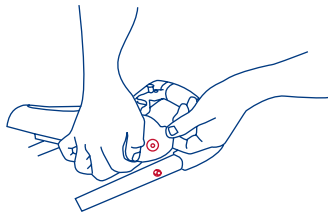

Fig. 9

BANDEJA PARA PADRES

Para colocar la bandeja para padres, alinee los accesorios de los extremos de la bandeja para padres con los accesorios de las partes externas del manubrio. Enganche el agujero en la bandeja para padres. Tire hacia fuera en el extremo opuesto mientras empuja hacia abajo la bandeja hasta que se trabe en el manubrio del carrito. Por favor, tenga la precaución de no pellizcarse los dedos al instalar la bandeja para padres. (Fig. 9) Para retirar la bandeja para padres, tire hacia fuera de un extremo de la bandeja mientras la levanta.

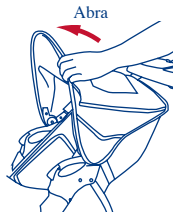

Fig. 10a

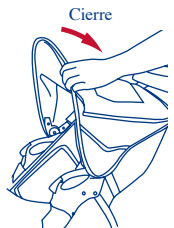

Fig. 10b

⚠️ ADVERTENCIA:

No coloque líquidos calientes ni más de 3 libras sobre la bandeja para padres, ya que podría causar quemaduras graves o inestabilidad.

CUBIERTA

Para abrir la cubierta: empuje hacia delante el borde delantero. (Fig. 10a)

Para plegar la cubierta: empuje hacia atrás el borde delantero. (Fig. 10b)

BANDEJA PARA NIÑOS

Para fijar la bandeja para niños:

Empuje el lado angulado de la bandeja dentro del poste que está en el extremo del apoyabrazos derecho mientras oprime el botón a presión hasta que se trabe. (Fig. 11) Gire la bandeja hacia abajo hasta que se sujete bien en el apoyabrazos izquierdo. (Fig. 12)

Nota: Verifique que el botón a presión atraviese por completo y de manera segura.

⚠️ ADVERTENCIA:

La bandeja para niños no es un dispositivo de restricción: siempre sujete a su hijo con el cinturón de seguridad. NO use la bandeja para niños para levantar el carrito. Sea prudente al colocar la bandeja para niños en el carrito cuando haya un niño en el carrito.

Para acceder al asiento para niños:

Oprima el botón a presión rojo que está a la derecha y ejerza presión hacia arriba. La bandeja para niños se levantará y girará hacia arriba para permitir el acceso al asiento. (Fig. 13)

Para retirar la bandeja para niños:

Oprima el botón a presión rojo y gire la bandeja hacia arriba, luego suelte el botón a presión ubicado debajo del apoyabrazos derecho y tire de la bandeja hasta soltarla. (Fig. 14)

SILLITA PARA EL AUTOMÓVIL (si está incluida)

Para colocar la Sillita para el Automóvil de Baby Trend, recline totalmente el asiento.

⚠️ ADVERTENCIA:

Nunca trote ni corra con su recién nacido en la posición de sillita para el automóvil. Úsela para pasear solamente.

- Coloque la Sillita para el Automóvil en dirección a la parte trasera del carrito, de modo que el

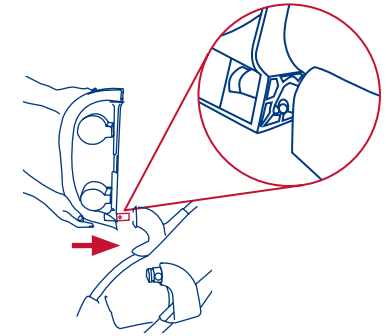

Fig. 11

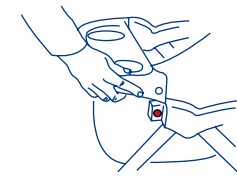

Fig. 12

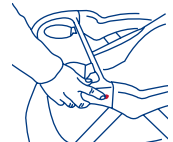

Fig. 13

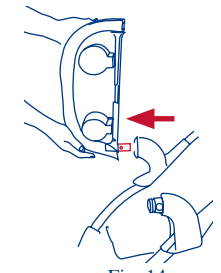

Fig. 14

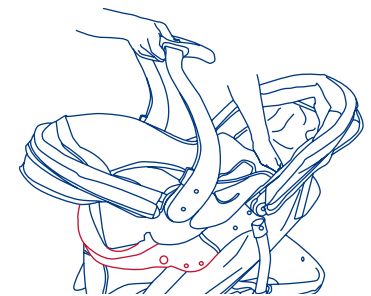

Fig. 15

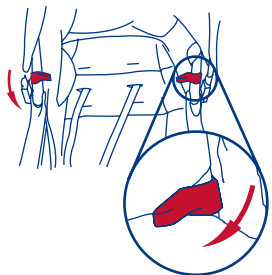

Fig. 16

armazón de la sillita se incorpore a la bandeja delantera y se sujete bien. (Fig. 15) Verifique que la Sillita para el Automóvil esté firmemente sujeta a la bandeja delantera antes de su uso.

- Verifique que la bandeja delantera para niños esté firmemente sujeta a los apoyabrazos del carrito. Asegúrese de que la sillita para el automóvil se trabe en la bandeja delantera para niños. Luego gire las lengüetas del armazón del carrito para trabar el frente de la sillita en el carrito. (Fig. 16)

- Para retirar la Sillita para el Automóvil, apriete la manija de liberación ubicada en el extremo inferior del asiento y levante cuidadosamente la silla. (Fig. 17)

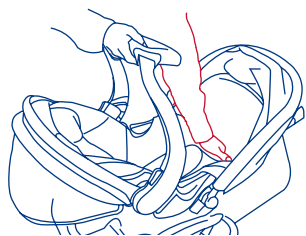

Fig. 17

Antes de colocar a su hijo en el carrito, siga las instrucciones que figuran más abajo.

⚠️ ADVERTENCIA:
Siempre aplique los frenos cuando el carrito no esté siendo empujado, para impedir que ruede fuera de su alcance. Nunca deje el carrito desatendido en una colina o pendiente, ya que podría deslizarse pendiente abajo.

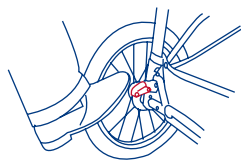

Fig. 18

FRENOS

Para aplicar los frenos, ejerza una ligera presión hacia abajo a la palanca del freno situada en cada rueda trasera. El carrito podría requerir un leve movimiento hacia delante o hacia atrás para alinear los dientes del freno con el piñón del freno de cada rueda. (Fig. 18) Verifique que el carrito no se mueva y que ambos frenos estén aplicados correctamente. Para soltarlos, levante suavemente la palanca del freno.

⚠️ ADVERTENCIA:
Siempre trabe la rueda delantera giratoria en la posición RECTA antes de colocar o retirar a su hijo del carrito.

El carrito está equipado con un dispositivo de traba para la rueda delantera. La traba de la rueda delantera funciona en un movimiento vertical de arriba hacia abajo, trabando y destrabando la rueda. (Fig. 19)

⚠️ ADVERTENCIA:
Evite lesiones graves por caídas o resbalones. Siempre use el arnés de seguridad.

⚠️ PELIGRO DE ESTRANGULAMIENTO:
El niño se puede estrangular con las correas sueltas. Nunca deje al niño en el asiento cuando las correas estén sueltas o sin terminar de colocar.

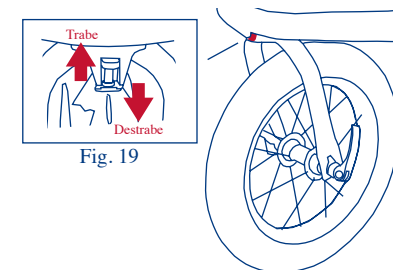

Fig. 19

PARA SUJETAR AL NIÑO

Las correas del hombro del arnés de 5 puntos tienen 2 posiciones de sujeción. escoja la posición que sitúe a la correa del hombro al mismo nivel o a un nivel inferior a la parte superior del hombro del niño. Para ajustar la ranura del arnés desabroche la correa del hombro de la hebilla de la entrepierna. (Fig. 20) Pase la correa del hombro por las ranuras desplegadas del arnés. Puede acceder a estas ranuras desde la parte trasera del asiento, debajo de la tela. Pase la correa del hombro por la ranura apropiada y abroche nuevamente la correa del hombro a la hebilla de la entrepierna.

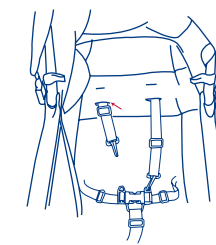

Fig. 20

- Coloque cuidadosamente al niño en el asiento del carrito y pase el arnés de seguridad por la cintura del niño y por encima de los hombros. Coloque la correa de la entrepierna entre las piernas del niño. Introduzca el extremo macho del cinturón de cada hombro o de la cintura en la hebilla de la correa de la entrepierna.

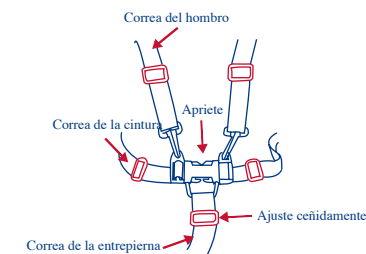

Fig. 21

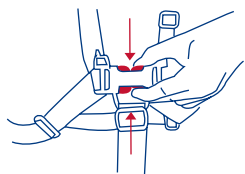

Fig. 22

Ajuste el arnés de modo que esté ceñido alrededor de la cintura del niño y por encima de sus hombros. Por favor, vea la figura 21.

- Para soltarlo, aplique presión a ambos lados de cada gancho macho hasta que se suelten. Vea la figura 22. Este proceso requiere una cantidad moderada de esfuerzo a fin de evitar que su hijo se suelte accidentalmente.

POSICIONED DEL RESPALDO

El asiento posee múltiples posiciones de inclinación que se controlan mediante un sistema de correa y hebilla ubicado detrás del asiento. (Fig. 23) Para reclinar el asiento, suelte la correa por la hebilla y ajústela hasta lograr la posición de inclinación necesaria. (Fig. 24) Para colocar el respaldo en una posición más erguida, empujelo hacia arriba con una mano mientras tira de la correa por la hebilla con la otra. La correa se trabará automáticamente.

La posición erguida se debe usar únicamente para un niño de al menos 6 meses. Al reposicionar el respaldo, siempre vuelva a ajustar el arnés de seguridad, incluyendo los cinturones del hombro

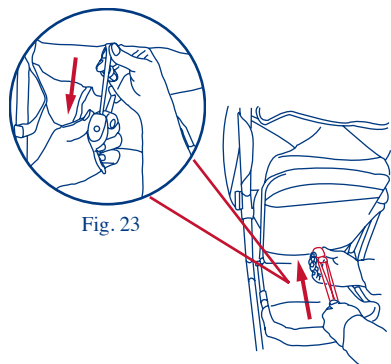

Fig. 23

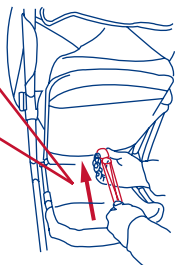

Fig. 24

Liberación del gatillo

⚠️ ADVERTENCIA:
Se debe ser prudente al plegar y desplegar el carrito para evitar que queden dedos atrapados.

PARA DESPLEGAR EL CARRITO

Cierre la cubierta como se describe en la sección de la cubierta. Suelte la hebilla para reclinar el asiento como se describe en la sección sobre las posiciones del respaldo

El carrito se pliega tirando simultáneamente de cada gatillo. (Fig. 25) Cuando se sueltan los pestillos para plegar el carrito, el manubrio comienza a caer al suelo. Suelte los botones para plegar el carrito y presione hacia abajo el manubrio hasta que el carrito esté completamente plegado. Sujete el carrito en la posición plegada engançando el pestillo de pliegue situado a la derecha del carrito por encima del remache que sobresale del armazón. (Fig. 26)

⚠️ ADVERTENCIA:
Se debe ser prudente al plegar y desplegar el carrito para evitar que queden dedos atrapados.

PARA DESPLEGAR EL CARRITO

Apoye el carrito de modo tal que las tres ruedas toquen el suelo. Suelte el pestillo de pliegue, que se encuentra a la derecha del carrito. (Fig. 27)

Levante el manubrio del carrito con ambas manos hasta que el armazón del carrito esté erguido y trabado en la posición abierta. (Fig. 28) El carrito tiene pestillos accionados por resorte a ambos lados del armazón. Pruebe que ambos pestillos estén completamente sujetados antes de colocar a su hijo en el carrito.

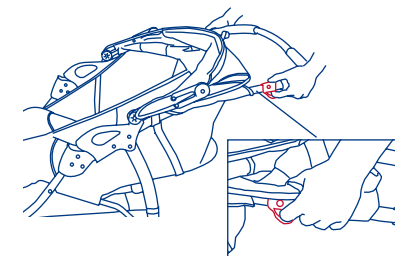

Fig. 25

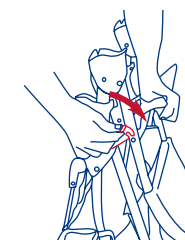

Fig. 26

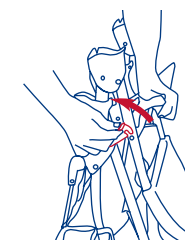

Fig. 27



Fig. 28