

Read all instructions BEFORE assembly and USE of product.
KEEP INSTRUCTIONS FOR FUTURE USE.
Lea todas las instrucciones ANTES de armar y USAR el
producto. CONSERVE LAS INSTRUCCIONES PARA USO FUTURO.

Expedition® Jogger

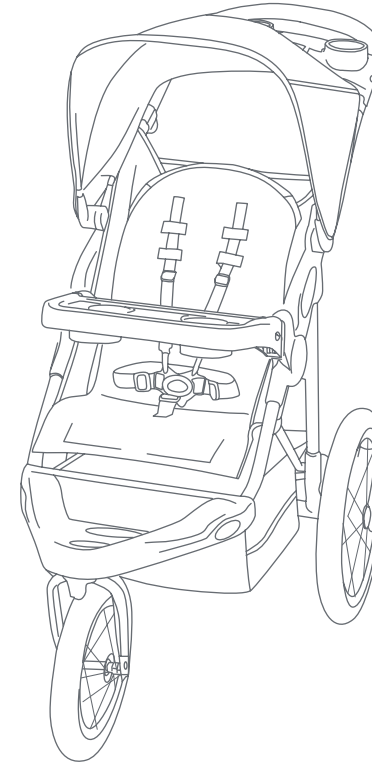

Instruction Manual
Manual de Instrucciones

JG94XXD



Baby Trend, Inc.
13048 Valley Blvd.
Fontana CA 92335

1-800-328-7363
(8:00 a.m. ~ 4:30 p.m. PST)
www.babytrend.com





WARRANTY

DO NOT RETURN YOUR PRODUCT TO THE STORE. PLEASE CONTACT BABY TREND® FOR REPLACEMENT PARTS, SERVICE AND REPAIR.

The Baby Trend® warranty covers workmanship defects within 1 year of purchase. Any product which has been subjected to misuse, abuse, abnormal use, excessive wear and tear, improper assembly, negligence, environmental exposure, alteration or accident, or has had its serial number altered or removed invalidates all claims against the manufacturer. Any damage to property during installation is the sole responsibility of the end user.

Customer Service Department can be contacted at 1 (800) 328-7363 Monday through Friday between 8:00 a.m. and 4:30 p.m. (PST). Return Authorizations are required prior to returning product(s) to Baby Trend®. Please visit <http://babytrend.com/pages/limited-warranty> for complete warranty details.

GARANTIA

NO DEVUELVA SU PRODUCTO A LA TIENDA. POR FAVOR CONTACTE A BABY TREND® PARA PIEZAS DE REPUESTO, SERVICIO Y REPARACION.

La garantía de Baby Trend® cubre defectos de fábrica por 1 año después de la compra. Cualquier producto que haya sido sometido a uso inadecuado, abuso, uso anormal, desgaste excesivo, montaje incorrecto, negligencia, exposición ambiental, alteración o accidente, o cuyo número de serie haya sido alterado o removido, anula todos los reclamos contra el fabricante. Cualquier daño a la propiedad durante la instalación es la exclusiva responsabilidad del usuario final.

El Departamento de Servicio al Cliente está disponible llamando al 1 (800) 328-7363, de lunes a viernes de 8:00 a.m. a 4:30 p.m. (PST). Se requiere una Autorización de Devolución antes de poder devolver el o los productos a Baby Trend®. Visite <http://babytrend.com/pages/limited-warranty> para conocer todos los detalles de la garantía.

Baby Trend, Inc. 13048 Valley Blvd. Fontana CA 92335
1-800-328-7363 • (8:00am ~ 4:30pm PST)
www.babytrend.com

Check that you have all the parts for this model before assembling the stroller.
Verifique que tenga todas las piezas para este modelo antes de montar el carrito.

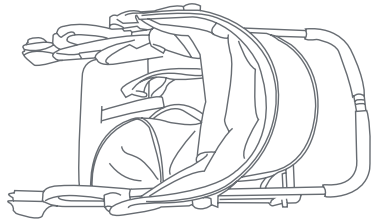

Stroller
Carrito

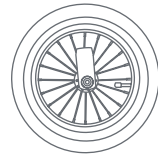

Front Wheel*
Rueda delantera*

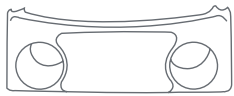

Parent Tray
Bandeja para padres



Child Tray
Bandeja para niños

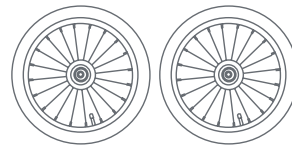

Rear Wheels (2x)*
Ruedas traseras (2x)*

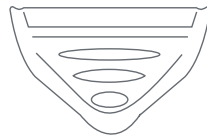

Fender
Guardabarro

* Wheel styles may vary.

* Los estilos de las ruedas pueden variar.

⚠️ WARNING: Please follow all of these instructions to ensure the safety of your child. Keep these instructions for future reference.

⚠️ WARNING: Failure to follow these instructions could result in serious injury or death. Avoid serious injury from falling or sliding out. Always use the safety harness and insure that the children are properly positioned according to these instructions.





⚠️ WARNING: Never leave children unattended.

⚠️ WARNING: FALL HAZARD: Wheel can detach and cause tip over. Pull on the wheel to ensure it is securely attached.

⚠️ WARNING: Care must be taken when folding and unfolding the stroller to prevent finger entrapment.

- **CAUTION:** This single jogger is designed for one child only. Use with more than one child may cause the unbalance condition which can injure/harm your child.
- Purses, shopping bags, parcels, diaper bags or accessory items may change the balance of the stroller and cause hazardous unstable conditions.
- The maximum weight that can be carried in the basket is 5 lb. (2.26 kg), child tray and parent tray are 3 lb. (1.36 kg) each. If equipped, the maximum weight can be carried in the side pockets (2) is 3 lb. (1.36 kg), back pockets (2) is 3 lb. (1.36 kg) and canopy pockets is (2) 1 lb (0.45 kg). Excessive weight may cause a hazardous unstable condition to exist.
- Be certain the stroller is fully erect and latched in the open position before allowing the children near the stroller.
- Use of the stroller with children weighing more than 50 pounds (22.67 kg) or over 42 inches (106.7 cm) tall, will cause excessive wear and stress on the stroller and may cause a hazardous unstable condition to exist.

- **NEVER** use the stroller on stairways or escalators.
- **NEVER** use the stroller with roller skates, in-line skates, skateboards or bicycles.
- Baby Trend® recommends that the child occupant be at least 6 months of age prior to use of the stroller for jogging. Because children develop at different rates, please discuss the use of a jogging stroller with your health care provider prior to jogging with your child.
- **NEVER** allow your stroller to be used as a toy.
- To clean use only mild household soap or detergent and warm water on a sponge or clean cloth.
- Check your stroller for loose screws, worn parts, torn material or stitching on a regular basis. Replace or repair parts as needed.
- Discontinue use of stroller should it malfunction or become damaged. Please contact our customer service Parts Hotline to arrange for repair or obtain replacement parts.

-  **ADVERTENCIA:** Por favor, siga todas estas instrucciones para garantizar la seguridad de su hijo. Conserve estas instrucciones para referencia futura.
-  **ADVERTENCIA:** El incumplimiento de estas instrucciones podría ocasionar una lesión grave o la muerte. Evite lesiones graves por caídas o resbalones. Siempre use el arnés de seguridad y asegúrese de que los niños estén ubicados correctamente de acuerdo a estas instrucciones.
-  **ADVERTENCIA:** Nunca pierda de vista a los niños.
-  **ADVERTENCIA: PELIGRO DE CAÍDA:** La rueda puede desprenderse y provocar un vuelco. Tire de la rueda para asegurarse de que esté bien sujeta los niños.
-  **ADVERTENCIA:** Se debe ser prudente al plegar y desplegar el carrito para evitar que queden dedos atrapados.

- **PRECAUCIÓN:** Este carrito está diseñado para un niño solamente. El uso con más de un niño podría provocar inestabilidad y lesionar o dañar a su hijo.
- Los bolsos, bolsas de compras, paquetes, bolsas de pañales o artículos accesorios podrían cambiar el equilibrio del carrito y causar condiciones de inestabilidad peligrosas.
- El peso máximo que se puede llevar es de 5 libras (2.26 kg) en la canasta y de 3 libras (1.36 kg) en la bandeja para niños y en la bandeja para padres. Si incluido, el peso máximo que se puede llevar en los bolsillos laterales (2) es de 3 libras (1.36 kg), en los bolsillos posteriores (2) es de 3 libras, y en los bolsillos de la cubierta es de (2) 1 libra (0.45 kg). El exceso de peso podría ocasionar una inestabilidad peligrosa.

- Procure que el carrito esté completamente erguido y con el pestillo en la posición abierta antes de permitir que los niños se acerquen al carrito.
- El uso del carrito con niños que pesan más de 50 libras (22.67 kg) o miden más de 42 pulgadas (106.7 cm) causará un desgaste y tensión excesivos en el carrito y podrían provocar una inestabilidad peligrosa.
- **NUNCA** use el carrito en escaleras mecánicas o comunes.
- **NUNCA** use el carrito con patines de ruedas, patines en línea, monopatines o bicicletas.
- En Baby Trend® recomendamos que el niño ocupante tenga al menos 6 meses de edad antes de usar el carrito para trotar. Debido a que los niños se desarrollan a diferentes ritmos, tenga a bien discutir sobre el uso del carrito para trotar con su proveedor del cuidado de la salud antes de trotar con su hijo.
- **NUNCA** permita el uso de su carrito como un juguete.
- Para limpiarlo, use solamente jabón doméstico o detergente suaves y agua tibia en una esponja o trapo limpio.
- Verifique con frecuencia que su carrito no tenga tornillos sueltos, piezas gastadas, materiales o costuras rasgados.
- Reemplace o repare las piezas conforme sea necesario.
- Deje de usar el carrito si presenta fallas o daños. Por favor, comuníquese con nuestra Línea gratuita de reparación de piezas para gestionar la reparación u obtención de piezas de reemplazo.

IMPORTANT! To ensure safe operation of your stroller, please follow these instructions carefully. Please keep these instructions for future reference.

IMPORTANT! Before assembly and each use, inspect this product for damaged hardware, loose joints, missing parts or sharp edges. NEVER use if any parts are missing or broken.

IMPORTANT! Adult assembly is required. Keep child away during unpacking and assembly.

¡IMPORTANTE! Para asegurar el funcionamiento seguro de su carrito, siga estas instrucciones cuidadosamente. Por favor, conserve estas instrucciones para referencia futura.

¡IMPORTANTE! Antes del montaje y de cada uso, inspeccione el producto para detectar daños en el equipo, uniones sueltas, piezas faltantes o bordes filosos. NUNCA use el carrito con piezas faltantes o rotas.

¡IMPORTANTE! Se requiere el montaje por parte de un adulto. Mantenga alejado al niño durante el desembalaje y el montaje.

The front wheel, rear wheels, fender, child tray, and parent tray need to be installed prior to use.

Antes del uso se deben instalar la rueda delantera, las ruedas traseras, el guardabarros, bandeja para niños, y la bandeja para padres.

FRONT WHEEL RUEDA DELANTERA

⚠️ WARNING: This wheel utilizes a front wheel Snap Button locking system. Please follow all of these instructions to ensure the safety of your child. Failure to follow these instructions could result in serious injury or death.

⚠️ ADVERTENCIA: Esta rueda utiliza un sistema de bloqueo de botón a presión en la rueda delantera. Siga todas estas instrucciones para garantizar la seguridad de su hijo. Si no toma en cuenta estas advertencias, se podrían producir lesiones graves o mortales.

1) • Unlock the release lever (Fig. 1a).

• Destrabe la palanca de liberación (Fig. 1a).

• Unfold stroller frame by pulling backward on the stroller handle. Lean the stroller backwards so that it rests on the handle and rear axle frame and the front wheel forks are pointing upward (Fig. 1b).

• Despliegue el armazón del carrito tirando hacia atrás del manubrio. Incline el carrito hacia atrás de modo que se apoye sobre el manubrio y el armazón del eje trasero, y que las horquillas de la rueda delantera apunten hacia arriba (Fig. 1b).

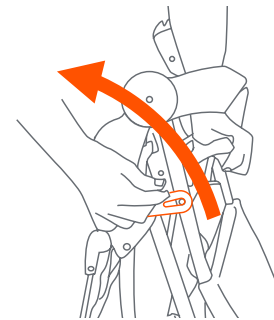

Fig. 1a

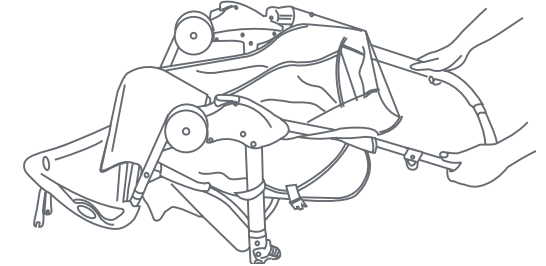

Fig. 1b

INSTALLING THE FRONT WHEEL INSTALACIÓN DE LA RUEDA DELANTERA

- 2) • If preassembled skip to Step 5. Slide the front wheel housings onto the front fork (Fig. 2).
 - Deslice los pasos de rueda delanteros en las horquillas delanteras (Fig. 2).
- 3) • Ensure the front fork clicks into place to the front wheel housings (Fig. 3).
 - Ensure that the snap buttons pop all the way out. NEVER use the jogger if the snap buttons on the front fork are not clicked into place to the front wheel housings.
 - Asegúrese de que ambas horquillas delanteras encajen en su lugar en los alojamientos en los pasos de rueda delanteros (Fig. 3).
 - Asegúrese de que los botones a presión salten por completo. NUNCA use el carrito si los botones a presión en la horquilla delantera no encajan en su lugar en los pasos de las ruedas delanteras.
- 4) • **Removal:** For the front wheel removal, press the tabs located inside the front wheel housings to remove the front forks from the wheel (Fig. 4).
 - **Remoción:** Para el desmontaje de la rueda delantera, presione las lengüetas situadas dentro del alojamiento de la rueda delantera para desmontar las horquillas delanteras de la rueda (Fig. 4)

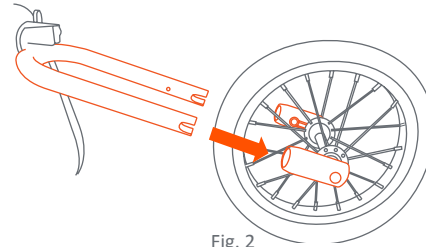

Fig. 2

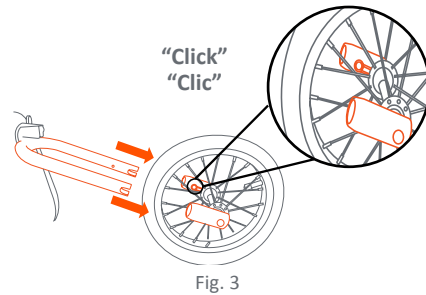

Fig. 3

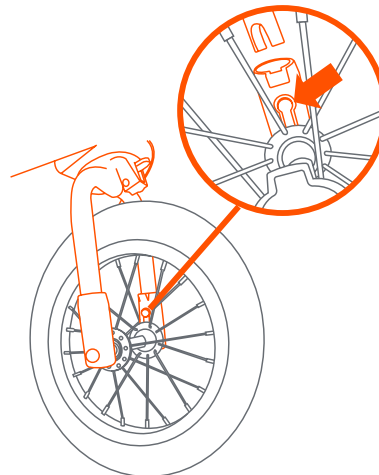

Fig. 4

REAR WHEEL RUEDA TRASERA

- 5) • Lean the stroller forward to rest on the front wheel. To attach the rear wheels, push each wheel's axle into the plastic corner fitting (Fig. 5). Depress the metal lever on the inside of the corner fitting as you push the axle into corner fitting. When the wheel will not go in more, release the lever. Check that the wheel has locked into the corner fitting by pulling on the wheel. If not locked, lift upward on the lever, push the wheel on farther and release lever.
 - Ensure that the wheels are firmly locked into place. **NEVER use the stroller if the wheels are not locked into place.**
 - Incline el carrito hacia delante de modo que se apoye en la rueda delantera. Para colocar las ruedas traseras, empuje el eje de cada rueda dentro del accesorio plástico de la esquina (Fig. 5). Baje la palanca metálica que está dentro del accesorio de la esquina mientras empuja el eje hacia el interior del mismo. Cuando no pueda empujar más la rueda, suelte la palanca. Tire de la rueda para verificar que se haya trabado en el accesorio de la esquina. Si no se trabó, levante la palanca, empuje la rueda aún más y suelte la palanca.
 - Asegúrese de que las ruedas estén firmemente trabadas. **NUNCA use el carrito si las ruedas no están bien trabadas.**

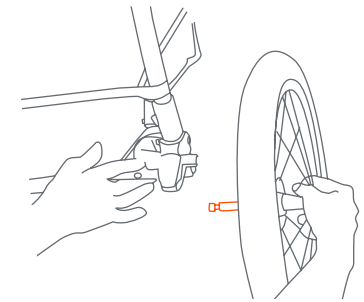

Fig. 5

CHILD TRAY BANDEJA PARA NIÑOS

⚠️ WARNING: Do not place hot liquids or more than 3 pounds in the child tray. Serious burns or unstable conditions could result

⚠️ ADVERTENCIA: No coloque líquidos calientes ni más de 3 libras sobre la bandeja para niños, ya que podría causar quemaduras graves o inestabilidad.

- 6) • **To attach the child tray:** Push the angled tray onto the post at the end of the right armrest, while pressing downward on the snap button, until locked into place (Fig. 6a). Rotate the tray downward until latched onto the left armrest. Please check that the snap button comes through and securely latches the tray in place (Fig. 6b).

“Underside”
“Parte inferior”

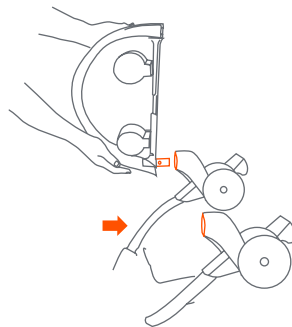

Fig. 6a

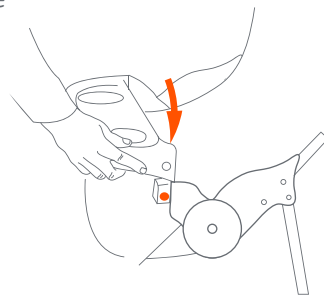

Fig. 6b

- **Para colocar la bandeja para niños:** Verifique que el gancho de la bandeja se trabe correctamente (Fig. 6a). Empuje la bandeja angulada dentro del poste que está en el extremo del apoyabrazos derecho mientras oprime el botón a presión hasta que se trabe. Gire la bandeja hacia abajo hasta que se sujete bien en el apoyabrazos izquierdo. Por favor, verifique que el botón a presión atraviese por completo y trabe la bandeja de manera segura (Fig. 6b).

- 7) • **To access the child seat:** press inward on left side tray release button and rotate upward on the tray (Fig. 7).

- **To remove the child tray:** Press the release button and rotate the tray 180 degrees and pull the tray until it released (Fig. 7).

- **Para acceder al asiento para niños:** Oprima el botón a presión rojo que está a la derecha y ejerza presión hacia arriba. La bandeja para niños se levantará y girará hacia arriba para permitir el acceso al asiento (Fig. 7).

- **Para retirar la bandeja para niños:** Presione el botón de liberación y gire la bandeja a 180 grados y jale la bandeja hasta que se libere. (Fig. 7).

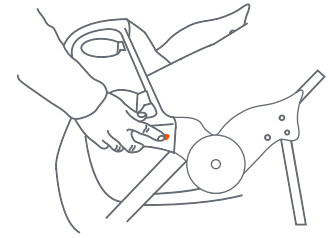

Fig. 7

SEATBACK POSITIONING POSICIONED DEL RESPALDO

- 8) • **To recline the seat,** press the adjustment tabs and pull down while holding the hoop. To place the seat into an upright position, hold the hoop and push the adjustment upward. The strap will lock automatically (Fig. 8).

The upright position should be used only for a child that is at least 6 months old. Always re-adjust the safety harness, including the shoulder belts, when repositioning the seatback.

- **Para reclinar el asiento,** presione las pestañas de ajuste y tire hacia abajo mientras sostiene el aro. Para colocar el asiento en posición vertical, sostenga el aro y empuje el ajuste hacia arriba. La correa se bloqueará automáticamente (Fig. 8).
La posición erguida se debe usar únicamente para un niño de al menos 6 meses. Al reposicionar el respaldo, siempre vuelva a ajustar el arnés de seguridad, incluyendo los cinturones del hombro.

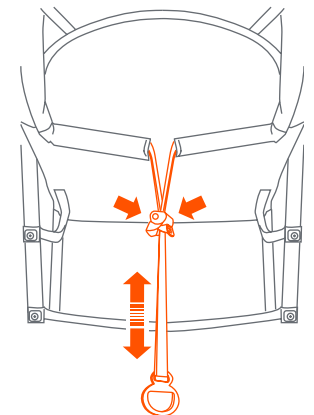

Fig. 8

PARENT TRAY BANDEJA PARA PADRES

⚠ WARNING: Do not place hot liquids or more than 3 pounds in the parent tray. Serious burns or unstable conditions could result.

⚠ ADVERTENCIA: No coloque líquidos calientes ni más de 3 libras sobre la bandeja para padres, ya que podría causar quemaduras graves o inestabilidad.

- 9) • To attach the parent tray, align the fittings on the ends of the parent tray with the fittings on the outsides of the handle. Hook the hole in the parent tray. Pull outward on the opposite end while pushing down on the tray until locked onto the stroller handle. Please be careful not to pinch your fingers when installing the parent tray (Fig.9). To remove the parent tray, pull outward on one end of the tray while lifting upward.

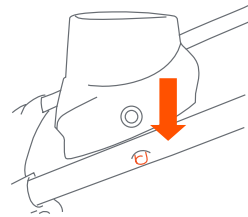
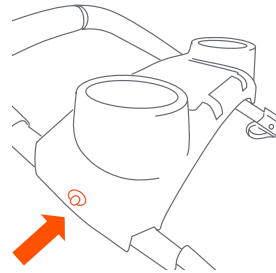

Fig. 9

- Para colocar la bandeja para padres, alinee los accesorios de los extremos de la bandeja para padres con los accesorios de las partes externas del manubrio. Enganche el agujero en la bandeja para padres. Tire hacia fuera en el extremo opuesto mientras empuja hacia abajo la bandeja hasta que se trabaje en el manubrio del carrito. Por favor, tenga la precaución de no pellizcarse los dedos al instalar la bandeja para padres (Fig. 9). Para retirar la bandeja para padres, tire hacia fuera de un extremo de la bandeja mientras la levanta.

STORAGE BASKET LA CANASTA

If adjustment is necessary:
Si es necesario un ajuste:

- 10) • Wrap the 2 straps on the basket rear around the rear axle and snap them closed (Fig. 10).

NOTE: Be sure that all snaps are secure before use.

- Envuelva las 2 correas que tienen broches alrededor del eje posterior y abróchelas para cerrar (Fig. 10).

NOTA: Asegure todos los broches antes de usar.

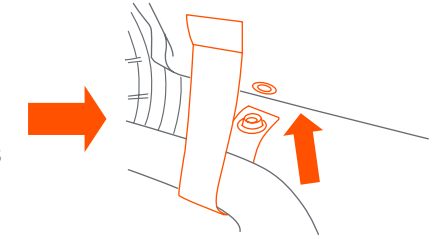
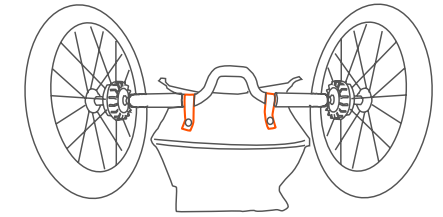

Fig. 10

CANOPY CUBIERTA

- 11) • If not already installed: Insert the canopy into the stroller frame and ensure both sides click in (Fig. 11a).

- Si no está ya instalado: Inserte la cubierta en el marco del cochecito y asegúrese de que haga clic (Fig. 11a).

- **NOTE:** Check the following steps (Fig. 11b through Fig. 11c) to ensure all installations. Adjust only if needed. Wrap the elastic around the stroller frame to band and catch. On both sides of the canopy, attach the hook and loop (Fig. 11b).

- **NOTA:** Compruebe los siguientes pasos (Fig. 11b a Fig. 11c) para asegurar todas las instalaciones. Ajuste solo si es necesario. Envuelva el elástico alrededor del marco del cochecito para atar y atrapar. A ambos lados del dosel, conecte el gancho y el lazo (Fig. 11b).

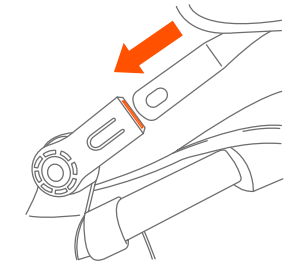

Fig. 11a

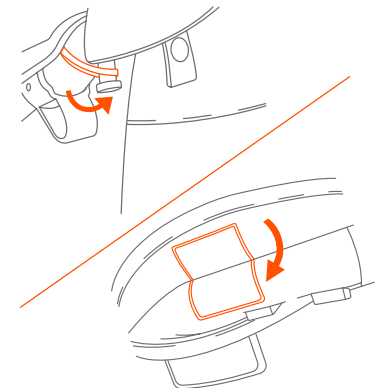

Fig. 11b

- Use the buttons to attach the straps to the rear of the seat fabric (Fig. 11c).
- Use los botones para sujetar las correas a la parte trasera de la tela del asiento (Fig. 11c).
- **To open the canopy:** pull forward on the front edge of the canopy. **To close the canopy:** push backwards on the front edge towards handle (Fig. 11d).
- **Para abrir la cubierta:** jale hacia delante el borde delantero. **Para cerrar la cubierta:** empuje el borde delantero hacia atrás en dirección al manubrio (Fig. 11d).

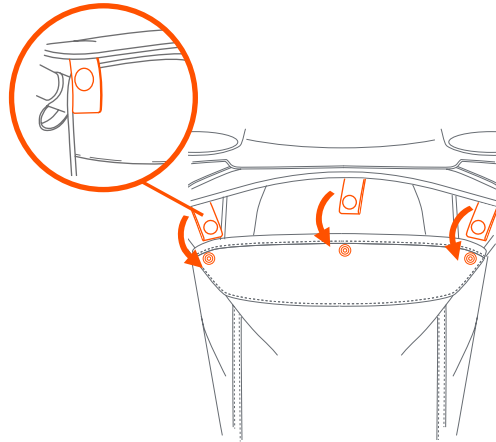

Fig. 11c

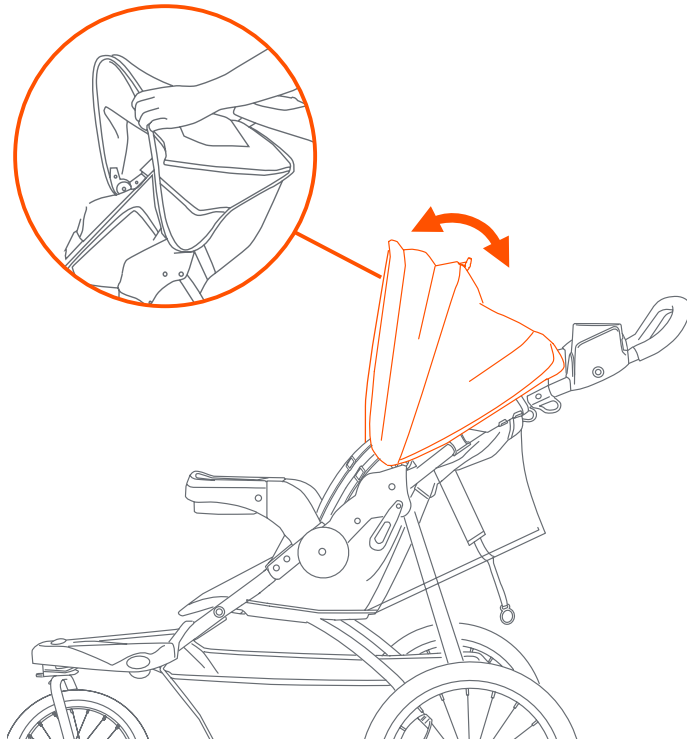
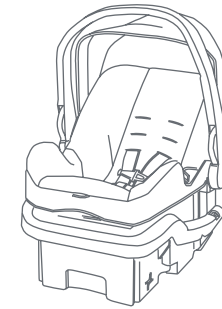
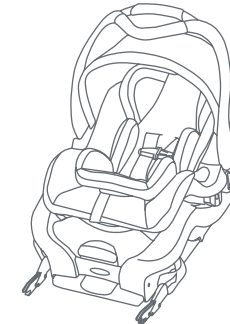

Fig. 11d

INFANT CAR SEAT (Sold separately) SILLITA PARA EL AUTOMÓVIL (se venden por separado)



EZ- LIFT MODELS



SECURE
MODELS

Compatible with the following Baby Trend® Car Seats:
EZ Lift, EZ-Lift PLUS, EZ-Lift PRO, and SECURE.
(visit babytrend.com for compatibilty chart)

Compatible con las siguientes sillitas para automóviles Baby Trend® :
EZ Lift, EZ-Lift PLUS, EZ-Lift PRO, y SECURE
(visite babytrend.com para ver la tabla de compatibilidad)

⚠ WARNING: Avoid serious injury from falling or sliding out, always use the Infant Car Seat harness.

⚠ ADVERTENCIA: Evite una lesión grave por caídas o resbalones, siempre use el arnés de la Sillita para el automóvil.

ATTENTION: CS01 EZ-Lift, CS02 EZ-Lift PLUS and CS03 EZ-Lift PRO Infant Car Seats must attach to the module of the strollers front seat. These models require child tray and seat back adjustment to the most reclined position.

NOTE: To make seat position adjustments refer to step 13.

ATENCIÓN: CS01 EZ-Lift, CS02 EZ-Lift PLUS and CS03 EZ-Lift PRO Sillas de Auto deben fijarse al módulo del asiento delantero del carrito. Estos modelos requieren el ajuste de la bandeja para niños y el respaldo del asiento a la posición más reclinada. **NOTA:** Para realizar ajustes de posiciones en la sillita lea el paso 13.

CS01 EZ-Lift, CS02 EZ-Lift PLUS and CS03 EZ-Lift PRO Infant Car Seats

**Car seats module connection
Conexión de sillita para el automóvil**

12) • Close the canopy as needed to accommodate the car seat (Fig. 12a).

• Cierre la cubierta según sea necesario para acomodar el asiento del automóvil (Fig. 12a).



Fig. 12a

- Align the car seat module to the inner frame connectors. Carefully rest the car seats lower rear against the angle point of the tray. Latch the module into the stroller frame. Press down firmly for the click. **ALWAYS** ensure that the car seat is properly connected and locked onto the stroller before each use by lifting on the car seat handle (Fig. 12b).
- Alinee el módulo de la sillita para el automóvil con los conectores del armazón interno. Apoye con cuidado la parte trasera inferior del asiento del automóvil contra el punto angular de la bandeja. Enganche el módulo en el marco del carrito. Presione firmemente hasta que haga clic. **SIEMPRE** verifique que la sillita para el automóvil esté conectada correctamente y trabada en el carrito antes de cada uso levantándola del manubrio de la sillita para el automóvil (Fig. 12b).

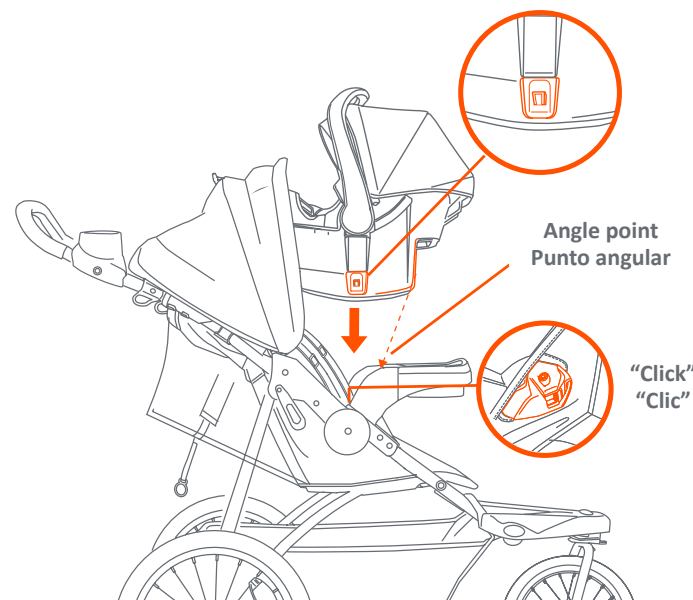

Fig. 12b

Removing the car seat:
Retirada de la silla de auto:

- **NOTE:** Set handle to the carry position (Fig. 12c). Squeeze the release handle located at the Top-rear of the car seat and lift away from the stroller (Fig. 12d).
- **NOTA:** Coloque el manubrio en la posición de traslado (Fig. 12c). Apriete el manubrio de liberación ubicado en la parte Superior trasera de la sillita para el automóvil y levántelo para retirarlo del carrito (Fig. 12d).

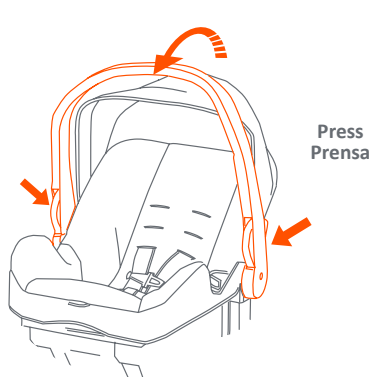

Fig. 12c

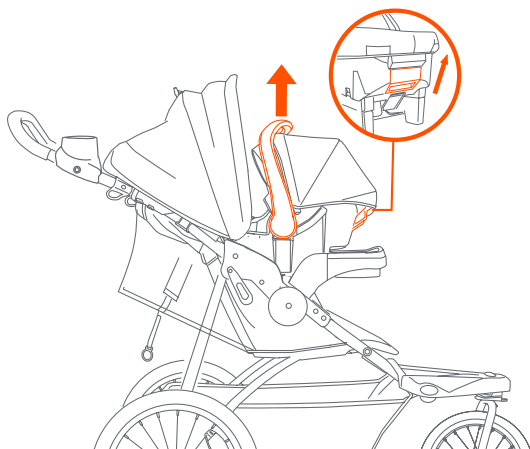

Fig. 12d

OTHER COMPATIBLE CAR SEATS
OTROS ASIENTOS DE COCHE COMPATIBLES

- 13)** Put the stroller seat in the full recline position, See (Fig. 8). Turn car seat support tabs on the stroller frame (Fig 13a).
Car Seat Support Tabs are Only used for the infant car seat. Check that the front child tray is firmly attached to the stroller armrests.

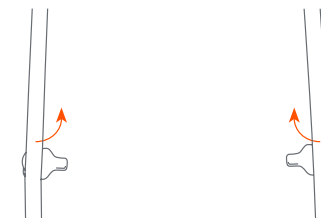

Fig. 13a

- Coloque el asiento del carrito en la posición completamente reclinada, Vea (Fig. 8). Luego gire las lengüetas del armazón del carrito (Fig. 13a).
Lengüetas de soporte del asiento de coche sólo se utilizan para el asiento de coche. Verifique que la bandeja delantera para niños esté firmemente sujeta a los apoyabrazos del carrito.

- Position the infant car seat so that it faces toward the rear of the stroller. Push the car seat into the front tray until it latches into place (Fig. 13b). The rear of the car seat rests on the support tabs. Put the stroller seat in the most upright position for additional support, See (Fig. 8).

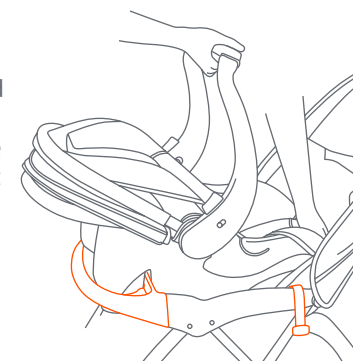
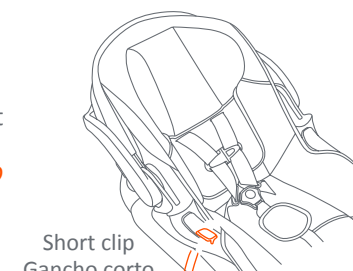

Fig. 13b

- Ubique la sillita para el automóvil de modo tal que apunte hacia la parte trasera del carrito. Empuje la sillita para el automóvil dentro de la bandeja delantera hasta que se sujete bien (Fig. 13b). La parte trasera de la sillita para el automóvil descansa sobre las lengüetas de apoyo. Coloque el asiento del carrito en la posición más erguida para un apoyo adicional, Vea (Fig. 8).

- Always secure the single short clip over the infant car seat through the belt path. (Fig.13c). *It is very important that the short clip is always tightly fastened around the infant car seat.*



Short clip
Gancho corto

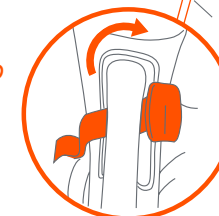

Fig. 13c

- Siempre asegure el único gancho corto sobre la silla de auto para bebés a través de la trayectoria del cinturón (Fig. 13c). *Es muy importante que el gancho corto esté siempre bien abrochado alrededor de la silla de auto para bebés.*

- To remove the Infant Car Seat, Remove the short clip (Fig. 13d), squeeze the release handle located at the Foot-End of the seat and carefully lift upward on the seat (Fig. 13e).
- Para retirar la Sillita para el Automóvil, retirar el gancho corto (Fig. 13d), apriete la manija de liberación ubicada en el extremo inferior del asiento y levante cuidadosamente la silla (Fig. 13e).
- **Applies to all models:** Rotate the support tabs up when not using the car seat (Fig. 13f).
- **Se aplica a todos los modelos:** Gire las lengüetas de apoyo hacia arriba cuando no use la sillita para el automóvil (Fig. 13f).

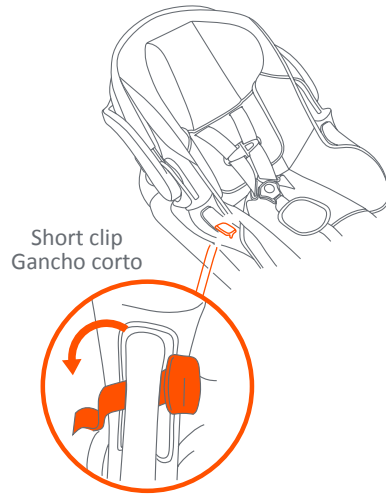

Fig. 13d

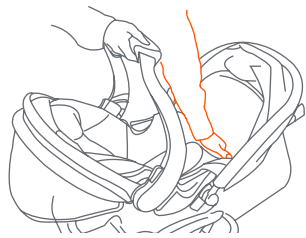

Fig. 13e

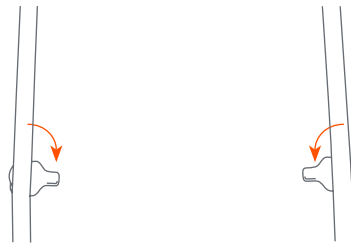

Fig. 13f

**BRAKES
FRENOS**

- ⚠️ **WARNING:** Always check with your pediatrician for a recommended starting age / weight for your baby in an all terrain stroller.
- ⚠️ **WARNING:** Always set brakes when the stroller is not being pushed so that the stroller will not roll away. NEVER leave stroller unattended on a hill or incline as the stroller may slide down the hill.
- ⚠️ **ADVERTENCIA:** Siempre verifique con su pediatra la edad o el peso recomendados para empezar a llevar a su bebé en un carrito todo terreno.
- ⚠️ **ADVERTENCIA:** Siempre aplique los frenos cuando el carrito no esté siendo empujado, para impedir que ruede fuera de su alcance. Nunca deje el carrito desatendido en una colina o pendiente, ya que podría deslizarse pendiente abajo.

- 14) • To engage brakes, apply light downward pressure to the brake lever located on each rear wheel. The stroller may require slight forward or rearward movement to line up the teeth on the brake with each wheel brake cluster (Fig. 14).

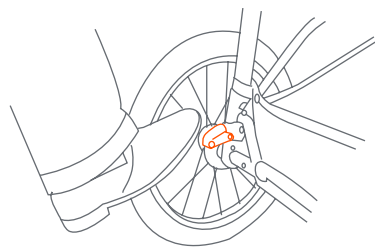

Fig. 14

NOTE: Check that the stroller will not move and that both brakes are properly applied. To release, gently lift on the brake lever.

- Para aplicar los frenos, ejerza una ligera presión hacia abajo a la palanca del freno situada en cada rueda trasera. El carrito podría requerir un leve movimiento hacia delante o hacia atrás para alinear los dientes del freno con el piñón del freno de cada rueda (Fig. 14).

NOTA: Verifique que el carrito no se mueva y que ambos frenos estén aplicados correctamente. Para soltarlos, levante suavemente la palanca del freno.

FRONT WHEEL LOCK

BLOQUEO DE LAS RUEDA DELANTERAS

WARNING: FALL HAZARD: From tip over before running, jogging, or walking fast, lock the front wheel from swiveling.

ADVERTENCIA: PELIGRO DE CAÍDA: Evitar vuelcos, antes de correr, trotar o caminar rápido, BLOQUEAR la rueda delantera de girar.

- 15) • The front wheels are equipped with a swivel locking device. Push the button on each wheel upward to engage the locks and push downward to disengage the locking device (Fig. 15).

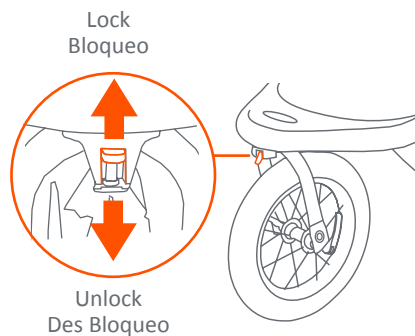

Fig. 15

- La rueda delantera están equipadas con un mecanismo de bloqueo de giro. Empuje la palanca rueda hacia arriba para enganchar el pestillo y empuje hacia abajo para desenganchar el mecanismo de bloqueo (Fig. 15).

TESTING FOR PROPER WHEEL INSTALLATION

PARA VERIFICAR LA INSTALACION DE LAS RUEDAS

WARNING: FALL HAZARD: ALWAYS check the double nut locking system before each use to ensure that the front wheel is securely fastened to the frame.

ADVERTENCIA: PELIGRO DE CAÍDA: Evitar vuelcos, antes de correr, trotar o caminar rápido, bloquear la rueda delantera de girar.

- 16) • Lift the front of the stroller off the ground and pull down on the wheel to make sure it is secure (Fig. 16).

NOTE: The wheel must not come off.

- Levante del suelo la parte delantera del carrito y tire de la rueda hacia abajo para asegurarse de que esté sujeta. (Fig. 16).

NOTA: La rueda no debe salirse.

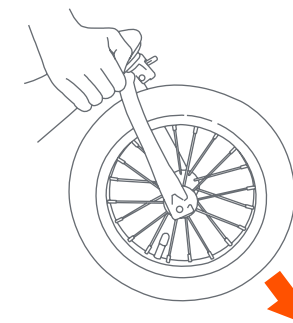

Fig. 16

- 17) • If you experience front wheel wobble that is beyond what is normal for use while walking or jogging you may have to adjust the front wheel housing nut. This nut is located under the Fender located at the front of the jogger (Fig. 17). To remove the fender reverse Step 18. You can use a standard crescent wrench to tighten the nut. **DO NOT OVER TIGHTEN** this can cause damage to the wheel housing.

- Si experimenta un tambaleo en la rueda delantera que es anormal para el uso al caminar, podría tener que ajustar la arandela de la rueda delantera, que se encuentra debajo del Guardabarros al frente del carrito (Fig. 17). Para quitar el reposapiés, invierta el paso 18. Puede usar una llave inglesa estándar para ajustar la tuerca. **NO AJUSTE DE MÁS.** ya que podría dañar la arandela.

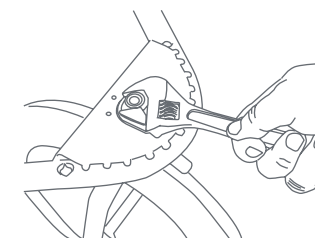

Fig. 17

FENDER GUARDABARROS

To secure the fender to the frame, use the 4 screws provided. Skip this step if preassembled.

Para sujetar el guardabarros al armazón, use los 4 tornillos provistos. Omita este paso si está preensamblado.

18) • Align the 4 holes under the fender with the 4 holes on the tubes of the front frame assembly (Fig. 18a).

• Place in the front fender and press onto the front frame assembly (Fig. 18a).

• Insert the 4 screws through the underside of the front frame assembly into the front fender's plastic tubes. Tighten the screws only until snug (Fig. 18b). **DO NOT OVER TIGHTEN.**

• Alinee los 4 orificios debajo del reposapiés con los 4 orificios en los tubos del ensamblaje del marco delantero (Fig. 18a).

• Alinee el guardabarros delantero y presiónelo en el armazón delantero (Fig. 18a).

• Introduzca los 4 tornillos por debajo del armazón delantero en los tubos plásticos del guardabarros delantero. Ajuste bien los tornillos sin forzarlos (Fig. 18b). **NO AJUSTE DE MÁS.**

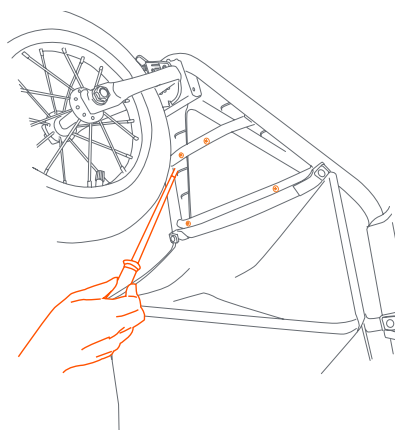
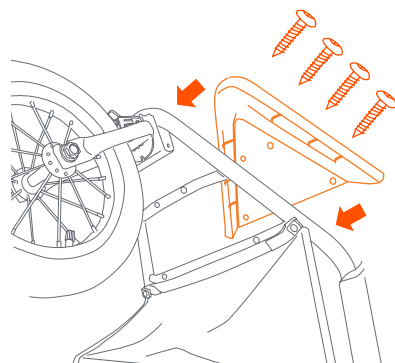

TO SECURE THE CHILD PARA SUJETAR AL NIÑO

⚠ WARNING: Avoid serious injury from falling or sliding out. Always use the safety harness.

⚠ STRANGULATION HAZARD: Child can strangle in loose straps. Never leave child in seat when straps are loose or undone.

⚠ ADVERTENCIA: Evite lesiones graves por caídas o resbalones. Siempre use el arnés de seguridad.

⚠ PELIGRO DE ESTRANGULAMIENTO: El niño se puede estrangular con las correas sueltas. Nunca deje al niño en el asiento cuando las correas estén sueltas o sin terminar de colocar.

19) • The shoulder straps of the 5-point harness have 3 attachment positions. Select the position that places the shoulder strap level with, or below the top of the child's shoulder (Fig. 19a).

• Las correas del hombro del arnés de 5 puntos tienen 3 posiciones de sujeción. Escoja la posición que sitúe a la correa del hombro al mismo nivel o a un nivel inferior a la parte superior del hombro del niño (Fig. 19a).

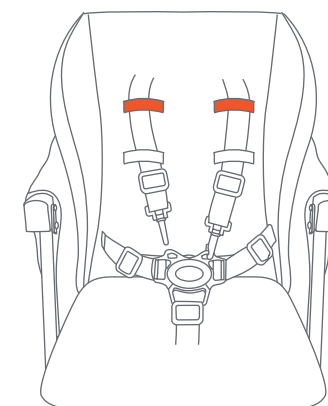
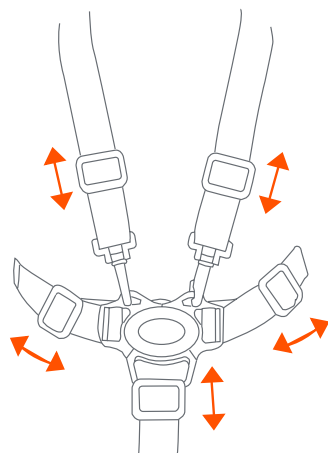

Fig. 19a

- Carefully place the child in the stroller seat and bring the safety harness around the child's waist and over the shoulders. Place the crotch strap between the child's legs. Insert the male end of each shoulder/waist belt into the buckle on the crotch strap. Tighten the harness to be snug around the child's waist and over the child's shoulders (Fig. 19b).

- Coloque cuidadosamente al niño en el asiento del carrito y pase el arnés de seguridad por la cintura del niño y por encima de los hombros. Coloque la correa de la entrepierna entre las piernas del niño. Introduzca el extremo macho del cinturón de cada hombro o de la cintura en la hebilla de la correa de la entrepierna. Ajuste el arnés de modo que esté ceñido alrededor de la cintura del niño y por encima de sus hombros (Fig. 19b).



Adjust for a snug fit
Regule para lograr un buen ajuste

Fig. 19b

TO RELEASE THE CHILD PARA SOLTARLAS AL NIÑO

- 20) • To release, push Red Button on Center Clasp, the two Harness Buckles will pop free (Fig. 20).
- Para soltarlas, presione el botón rojo en la presilla central para destrabar las dos hebillas del arnés (Fig. 20).
- 21) • Unhook the shoulder straps only if adjusting the harness positions (Fig. 21).
- Desenganchar las correas de los hombros solo si ajusta las posiciones del arnés (Fig. 21).

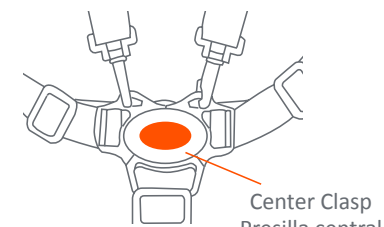

Fig. 20

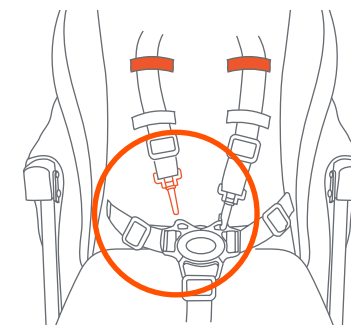

Fig. 21

JOGGING WITH YOUR STROLLER TROTAR CON SU CARRITO

⚠️ WARNING: Never jog or run with your newborn in the car seat position. Use for strolling only.
STRANGULATION HAZARD! Children have strangled when straps have wrapped around their neck. When not in use hook the tether strap onto the stroller handle. Keep this stroller tether strap out of the reach of children.



⚠️ ADVERTENCIA: Nunca trote ni corra con su recién nacido en la posición de sillita para el automóvil. Úsela para pasear solamente.

¡PELIGRO DE ESTRANGULAMIENTO! Se han estrangulado niños con las correas enredadas alrededor de sus cuellos. Cuando no esté en uso, enganche la correa de anclaje al manubrio del carrito. Mantenga esta correa de anclaje del carrito fuera del alcance de los niños.

23) When you are jogging with your child, use the following safety features:

Al trotar con su hijo, use las siguientes características de seguridad:

- LOCK THE FRONT SWIVEL WHEEL IN STRAIGHT POSITION
- TRABE LA RUEDA DELANTERA GIRATORIA EN LA POSICIÓN RECTA

- **SAFETY WRIST STRAP:** Always connect the safety strap to either wrist when jogging. This strap will keep the stroller from rolling away in the event that you trip while running (Fig. 23a). The safety strap must always remain connected to the rear lower frame cross member. This location is intended to prevent the stroller being tipped backward if you do fall to the ground. The safety strap includes a Velcro attachment for storage, on the left side of the stroller, when not in use (Fig. 23b).

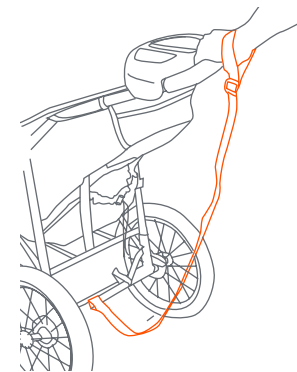

Fig. 23a

- **CORREA DE SEGURIDAD PARA LA MUÑECA:** Siempre conecte la correa de seguridad a cualquiera de las muñecas al trotar. Esta correa evitará que el cochecito ruede fuera de su alcance en caso de que usted se tropiece mientras corre (Fig. 23a). La correa de seguridad debe permanecer conectada al travesaño del armazón inferior trasero en todo momento. Esta posición tiene como fin evitar que el cochecito se incline hacia atrás en caso de que usted se caiga al suelo. La correa de seguridad incluye un accesorio de Velcro para su almacenaje, a la izquierda del cochecito, cuando no está en uso (Fig. 23b).

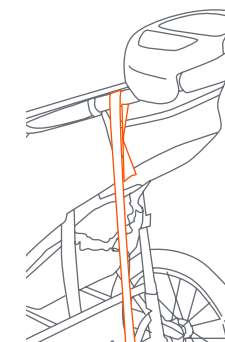

Fig. 23b

TO FOLD STROLLER PARA DESPLEGAR EL CARRITO

⚠ WARNING: Care must be taken when folding the stroller to prevent finger entrapment.

CAUTION: Do not allow children near stroller while folding.

⚠ ADVERTENCIA: Se debe ser prudente al plegar el carrito para evitar que queden dedos atrapados.

PRECAUCIÓN: No permita que los niños se acerquen al carrito mientras lo pliega.

- 24) • Close the canopy as described in the canopy section. Recline seat by releasing buckle as described in seatback positioning section.
- The stroller is folded by simultaneously pulling each trigger fold (Fig. 24a). When the fold latches are released, the handle will begin to fall toward the floor. Release the fold buttons and press downward on the stroller handle until the stroller is completely folded.

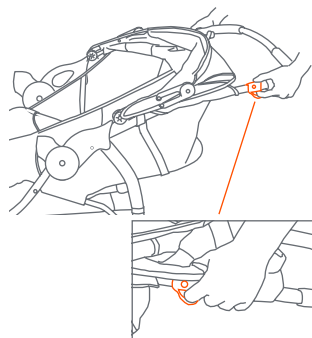

Fig. 24a

- Cierre la cubierta como se describe en la sección de la cubierta. Suelte la hebilla para reclinar el asiento como se describe en la sección sobre las posiciones del respaldo.
- El carrito se pliega tirando simultáneamente de cada gatillo (Fig. 24a). Cuando se sueltan los pestillos para plegar el carrito, el manubrio comienza a caer al suelo. Suelte los botones para plegar el carrito y presione hacia abajo el manubrio hasta que el carrito esté completamente plegado.
- Secure the stroller in the folded position by locking the fold latch, located on the right side of the stroller, over the rivet that protrudes from the frame (Fig. 24b).
- El carrito se asegura en la posición plegada por el bloqueo que esta localizado en el lado derecho del carrito sobre el remache que sobresale del armazón (Fig. 24b).

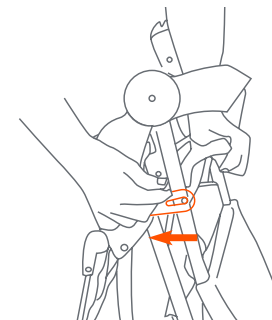

Fig. 24b

TO UNFOLD STROLLER PARA DESPLEGAR EL CARRITO

⚠ WARNING: Care must be taken when unfolding the stroller to prevent finger entrapment.

CAUTION: Do not allow children near stroller while unfolding.

⚠ ADVERTENCIA: Se debe ser prudente al desplegar el carrito para evitar que queden dedos atrapados.

PRECAUCIÓN: No permita que los niños se acerquen al carrito mientras lo despliega.

25) • Stand the stroller on the ground with all three wheels touching the ground. Release the folding latch, which is located on the right side (Fig. 25a).

• Lift up on the stroller handle with both hands until the stroller frame is erected and locked in the open position (Fig. 25b). The stroller has spring-loaded latches on both sides of the frame.

NOTE: Test that both latches are fully engaged prior to placing your child in the stroller.

• Apoye el carrito de modo tal que las tres ruedas toquen el suelo. Suelte el pestillo de pliegue, que se encuentra a la derecha del carrito (Fig. 25a).

• Levante el manubrio del carrito con ambas manos hasta que el armazón del carrito esté erguido y trabado en la posición abierta (Fig. 25b). El carrito tiene pestillos accionados por resorte a ambos lados del armazón.

NOTA: Pruebe que ambos pestillos estén completamente sujetados antes de colocar a su hijo en el carrito.

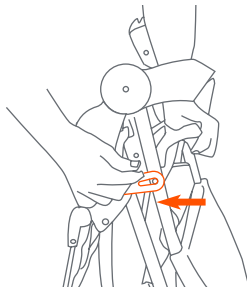

Fig. 25a

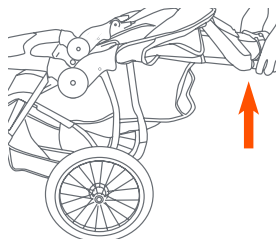

Fig. 25b

MAINTENANCE MANTENIMIENTO

26) • Check the pressure before using the stroller.
Tires are shipped un-inflated. The tires should be inflated on a regular basis to the P.S.I. specified on each tire.
NOTE: Only use hand pump.
DO NOT USE air compressor to inflate the tire. *Pump not included.
DO NOT INFLATE above the maximum recommended inflation pressure that is on the side of the tire.

• Controle la presión antes de usar el carrito.
Las llantas se entregan desinfladas. Las llantas deben inflarse regularmente de acuerdo al P.S.I. específico de cada llanta.
NOTA: Sólo use un inflador manual.
NO USE un compresor de aire para inflar el neumático. *Bomba no estaincluida.
NO INFLE por encima de la máxima presión de inflado recomendada, que se encuentra al costado del neumático.

FENDER GUARDABARROS

Refer to step 25 as needed for replacement purposes.

Consulte el paso 25 según sea necesario para fines de reemplazo.

- 27)** Examine the bottom of the front fender. You will notice four 1/4 inch diameter plastic tubes protruding from the bottom (Fig. 27a).
- These tubes must be lined up with the holes in the front frame assembly (Fig. 27b).
 - Line up the front fender and press onto the front frame assembly (Fig. 27c).
 - Insert the 4 screws through the underside of the front frame assembly into the front fender's plastic tubes. Tighten the screws only until snug (Fig. 29d).
DO NOT OVER TIGHTEN.
 - Examine la parte inferior del guardabarros delantero. Notará cuatro tubos plásticos de ¼ pulgada de diámetro que sobresalen de la parte inferior (Fig. 27a).
 - Estos tubos deben estar alineados con los agujeros del armazón delantero (Fig. 27b).
 - Alinee el guardabarros delantero y presiónelo en el armazón delantero (Fig. 27c).
 - Introduzca los 4 tornillos por debajo del armazón delantero en los tubos plásticos del guardabarros delantero. Ajuste bien los tornillos sin forzarlos (Fig. 27d). **NO AJUSTE DE MÁS.**

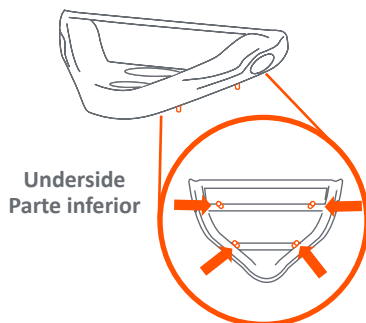

Fig. 27a

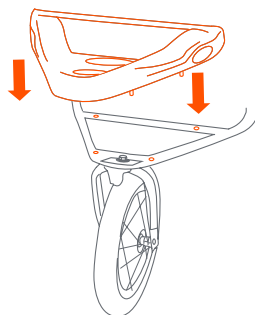

Fig. 27b

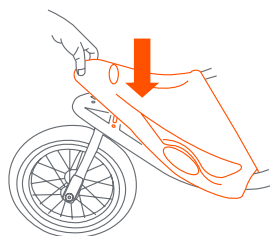

Fig. 27c

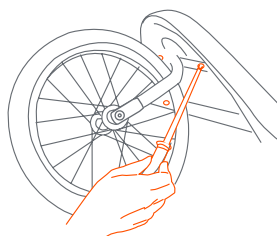

Fig. 27d

WHEEL ADJUSTMENT: AJUSTE DE RUEDAS:

- It should be noted that all three wheel vehicles can be easily influenced to deviate from a straight line. In most cases strollers can tend to pull to the right/left due to many factors including uneven tire pressure, improper wheel installation, road conditions and manufacturing tolerances. If you find your Baby Trend stroller to significantly track or pull to the left or right while use on flat terrain, follow the sequence of the instructions on page 24 to realign your front wheel.

- Debe tenerse en cuenta que todos los vehículos de tres ruedas pueden influenciarse fácilmente para el desvío de una línea recta. En la mayoría de los casos, los carritos pueden tener una tendencia a desviarse hacia la derecha o izquierda debido a numerosos factores, incluyendo presión dispereja en los neumáticos, instalación incorrecta de las ruedas, condiciones del camino y tolerancias de fabricación. Si usted descubre que su carrito Baby Trend se desvía significativamente hacia la derecha o izquierda al usarlo en un terreno plano, siga la secuencia de las instrucciones en la página 9 para realinear su rueda delantera.

FLAT TIRE: NEUMÁTICO DESINFLADO:

- The jogging stroller features bicycle tires to allow for extended wear and ease of pushing. Just like a bicycle tire, the jogging stroller can suffer from flat tires. If you have a flat tire, you can use a standard bicycle tire repair kit to repair the tire or you can take the tire to a bicycle shop for repair. If you experience numerous flat tires, you may want to purchase thorn proof inner tubes for the jogging stroller. These can be purchased at bicycle stores or at many national retail stores. The correct size to purchase is shown on the sidewall of the tire.
- El carrito para trotar lleva neumáticos de bicicleta para permitir un uso prolongado y facilidad de empuje. Al igual que un neumático de bicicleta, al carrito para trotar se le pueden desinflar los neumáticos. Si se le desinfla un neumático, puede usar un equipo de reparación de neumáticos de bicicleta estándar para repararlo, o bien puede llevar el neumático a una tienda de bicicletas para que lo reparen. Si el hecho se repite en numerosas oportunidades, le sugerimos que compre cámaras internas a prueba de espinas para el carrito para trotar. Se pueden comprar en tiendas para bicicletas o en muchas tiendas nacionales minoristas. El tamaño correcto se exhibe en la pared lateral del neumático. **TIRES NEUMÁTICOS**



BABY TREND® CUSTOMER SERVICE

The Customer Service Department can be contacted at 1 (800) 328-7363 Monday through Friday between 8:00am and 4:30 p.m. (PST). Return Authorizations are required prior to returning product(s) to Baby Trend®.

BABY TREND® SERVICIO AL CLIENTE

El Departamento de Servicio al Cliente puede ser contactado a 1 (800) 328-7363 Lunes a viernes entre 8:00 a.m. y 4:30 p.m. (PST). Un numero de autorizacion es requerido antes de la devolución de los producto(s) a Baby Trend®.

