

**Read all instructions BEFORE assembly and USE of product.
KEEP INSTRUCTIONS FOR FUTURE USE.**
**Lea todas las instrucciones ANTES de armar y USAR el producto.
CONSERVE LAS INSTRUCCIONES PARA USO FUTURO.**

WARRANTY

DO NOT RETURN YOUR PRODUCT TO THE STORE. PLEASE CONTACT BABY TREND® FOR REPLACEMENT PARTS, SERVICE AND REPAIR.

The Baby Trend® warranty covers workmanship defects within 1 year of purchase. Any product which has been subjected to misuse, abuse, abnormal use, excessive wear and tear, improper assembly, negligence, environmental exposure, alteration or accident, or has had its serial number altered or removed invalidates all claims against the manufacturer. Any damage to property during installation is the sole responsibility of the end user. Customer Service Department can be contacted at 1 (800) 328-7363 Monday through Friday between 8:00 a.m. and 4:30 p.m. (PST). Return Authorizations are required prior to returning product(s) to Baby Trend®. Please visit <http://babytrend.com/pages/limited-warranty> for complete warranty details.

GARANTIA

NO DEVUELVA SU PRODUCTO A LA TIENDA. POR FAVOR CONTACTE A BABY TREND® PARA PIEZAS DE REPUESTO, SERVICIO Y REPARACION.

La garantía de Baby Trend® cubre defectos de fábrica por 1 año después de la compra. Cualquier producto que haya sido sometido a uso inadecuado, abuso, uso anormal, desgaste excesivo, montaje incorrecto, negligencia, exposición ambiental, alteración o accidente, o cuyo número de serie haya sido alterado o removido, anula todos los reclamos contra el fabricante. Cualquier daño a la propiedad durante la instalación es la exclusiva responsabilidad del usuario final. El Departamento de Servicio al Cliente está disponible llamando al 1 (800) 328-7363, de lunes a viernes de 8:00 a. m. a 4:30 p. m. (PST). Se requiere una Autorización de Devolución antes de poder devolver el o los productos a Baby Trend®. Visite <http://babytrend.com/pages/limited-warranty> para conocer todos los detalles de la garantía.



SS66XXX

Sit-N-Stand Ultra Stroller
Instruction Manual
Manual de Instrucciones



Baby Trend, Inc.
13048 Valley Blvd.
Fontana CA 92335

1-800-328-7363
(8:00am ~ 4:30pm PST)
www.babytrend.com



⚠️ WARNING: Please follow all of these instructions to ensure the safety of your child. Keep these instructions for future reference.

⚠️ WARNING: Failure to follow these instructions could result in serious injury or death. Avoid serious injury from falling or sliding out, always use the safety harness and insure that the children are properly positioned according to these instructions.

⚠️ WARNING: Never leave children unattended.

- Purses, shopping bags, parcels, diaper bags or accessory items may change the balance of the stroller and cause a hazardous, unstable condition.
- The Front / Rear Stroller Seat is designed for a child who is at least 6 months and is not over 40 inches (102 cm) tall. Max. weight 40 pounds (18.1 kg) each. Use of the stroller with (2) children weighing more than 40 pounds (18.14 kg) each will cause excessive wear and stress on the stroller and may cause a hazardous unstable condition.
- The maximum weight that can be carried in the storage basket is 5 lb (2.26 kg), parent tray and child tray is 3 lb (1.36 kg). Seat Belt storage pocket: To store seat belt only, maximum weight is 1 lb (0.45 kg). Excessive weight may cause a hazardous unstable condition to exist.
- Be certain the stroller is completely opened and locked in place before allowing a child near the stroller.
- The maximum weight for the front seat is 50 lb (22.7 kg). The maximum weight for the platform and jump/rear seat is 50 lb (22.7 kg).
- The rear stand on platform and jump/rear seat are designed for a child who is at least 2 1/2 years old and is not over 40 inches (101.6 cm) tall. Children totaling more than 110 pounds (49.89 kg), will cause excessive wear and stress on the stroller and may cause a hazardous unstable condition to exist.
- **NEVER** use the stroller on stairways or escalators.
- **NEVER** allow your stroller to be used as a toy.
- To clean use only mild household soap or detergent and warm water on a sponge or clean cloth.
- Check your stroller for loose screws, worn parts, torn material or stitching on a regular basis. Replace or repair parts as needed.

- Discontinue use of stroller should it malfunction or become damaged. Please contact our customer service department to arrange for repair or obtain replacement parts.

⚠️ ADVERTENCIA: Por favor, siga todas estas instrucciones para garantizar la seguridad de su hijo. Conserve estas instrucciones para referencia futura.

⚠️ ADVERTENCIA: El incumplimiento de estas instrucciones podría ocasionar una lesión grave o la muerte. Evite lesiones graves por caídas o resbalones. Siempre use el arnés de seguridad y asegúrese de que los niños estén ubicados correctamente de acuerdo a estas instrucciones.

⚠️ ADVERTENCIA: Nunca pierda de vista a los niños.

- Los bolsos, bolsas de compras, paquetes, bolsas de pañales o artículos accesorios podrían cambiar el equilibrio del carrito y una condición de inestabilidad peligrosa.
- El asiento delantero/trasero del cochecito está diseñado para un niño que tenga al menos 6 meses y no mida más de 40 pulgadas (102 cm) de altura. Máx. pesan 40 libras (18,1 kg) cada uno. El uso del cochecito con (2) niños que pesen más de 40 libras (18,14 kg) cada uno provocará un desgaste y tensión excesivos en el cochecito y puede provocar una condición peligrosa de inestabilidad.
- El peso máximo que se puede llevar es de 5 libras (2.26 kg) en la canasta de almacenamiento y de 3 libras (1.36 kg) en la bandeja para niños y en la bandeja para padres. Bolsillo del almacenaje del cinturón de seguridad: Para almacenar el cinturón de seguridad solamente, el peso máximo es 1 libra (0.45 kg). El exceso de peso podría ocasionar una inestabilidad peligrosa.
- Procure que el carrito esté completamente abierto y bien trabado antes de permitir que un niño se acerque al mismo.
- El peso máximo para el asiento delantero es 50 libras (22.7 kg). El peso máximo de la plataforma y el asiento de salto/trasero es 50 libras (22.7 kg).
- La plataforma trasera o el asiento de salto/trasero están diseñados para un niño que es por lo menos 2 1/2 años de edad y no tiene más de 40 pulgadas (101.6 cm) de altura. Niños por un total de más de 110 libras (49.89 kg), causarán desgaste y tensión excesiva en el cochecito y pueden crear una condición peligrosa.
- **NUNCA** use el carrito en escaleras mecánicas o comunes.
- **NUNCA** permita el uso de su carrito como un juguete.

- Para limpiarlo, use solamente jabón doméstico o detergente suaves y agua tibia en una esponja o trapo limpio.
- Verifique con frecuencia que su carrito no tenga tornillos sueltos, piezas gastadas, materiales o costuras rasgados. Reemplace o repare las piezas conforme sea necesario.
- Deje de usar el carrito si presenta fallas o daños. Por favor, comuníquese con nuestro departamento de servicio al cliente para gestionar la reparación u obtención de piezas de reemplazo.

Check that you have all the parts for this model before assembling the stroller.
Verifique que tenga todas las piezas para este modelo antes de montar el carrito.

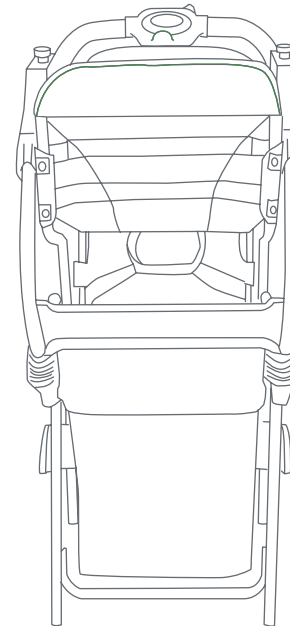

Stroller
Carrito

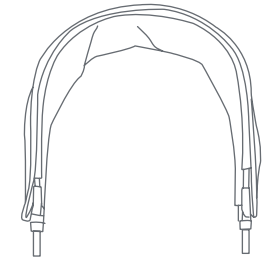

Front Canopy
Cubierta Delantera

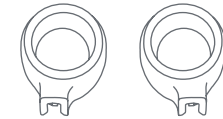

Cup Holders (x2)
Portavasos (x2)

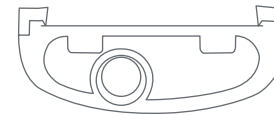

Child Tray
Bandeja para Niños

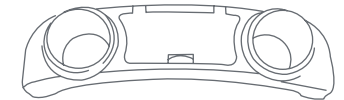

Parent Tray
Bandeja para Padres

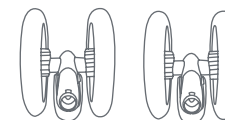

Front Wheel*
Rueda Delantera*



Rear Axle*
Eje Trasero*

* Wheel styles may vary.
* Los estilos de las ruedas pueden variar.

IMPORTANT! To ensure safe operation of your stroller, please follow these instructions carefully. Please keep these instructions for future reference.

IMPORTANT! Before assembly and each use, inspect this product for damaged hardware, loose joints, missing parts or sharp edges. NEVER use if any parts are missing or broken.

IMPORTANT! Adult assembly is required.

¡IMPORTANTE! Para asegurar el funcionamiento seguro de su carrito, siga estas instrucciones cuidadosamente. Por favor, conserve estas instrucciones para referencia futura.

¡IMPORTANTE! Antes del montaje y de cada uso, inspeccione el producto para detectar daños en el equipo, uniones sueltas, piezas faltantes o bordes filosos. NUNCA use el carrito con piezas faltantes o rotas.

¡IMPORTANTE! Se requiere el montaje por parte de un adulto.

Remove stroller from box. The front wheels, rear wheels, child tray, and parent tray **MUST** be installed prior to use.

Retire el carrito de la caja. Antes del uso **SE DEBEN** instalar las ruedas delanteras, las ruedas traseras, la bandeja para niños y la bandeja para padres.

FRONT WHEELS RUEDAS DELANTERAS

To attach the front wheels, unfold stroller as described in the section following:

Para colocar las ruedas delanteras, despliegue el carrito como se describe en la siguiente sección:

- 1) • Unlock the fold latch (Fig. 1a).
 - Unfold stroller frame by sliding the thumb trigger to the left and squeezing the pull trigger (Fig. 1b) while pulling backward on the stroller handle (Fig. 1a).
 - Destrabe la palanca de liberación (Fig. 1a).
 - Despliegue el armazón del carrito deslizando el gatillo manual hacia la izquierda y apretando el gatillo (Fig. 1b) mientras empuja el manubrio del carrito hacia atrás (Fig. 1a).

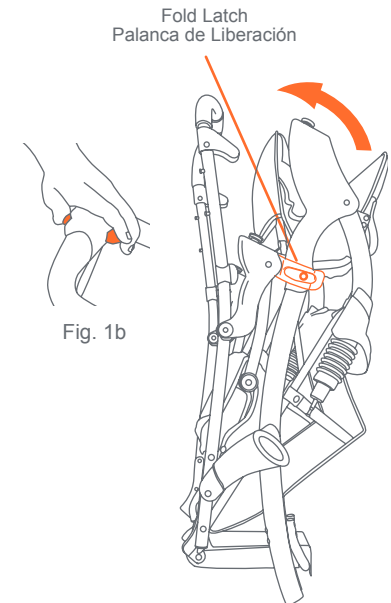

Fig. 1a

Fig. 1b

- To attach the front wheels, lean the stroller back so that it rests on the handle with the front and rear legs pointing upward. Position the front wheels over the front leg tubes so that the hole in the housing lines up and will slide onto the legs (Fig. 1c). Firmly push down until the wheels lock securely into place. Tug on each wheel to ensure they are both securely attached.
- Para colocar las ruedas delanteras, incline el carrito hacia atrás de modo que se apoye sobre el manubrio con las patas delanteras y traseras hacia arriba. Ubique las ruedas delanteras en los tubos de la pata delantera de modo que el agujero de la arandela se alinee y se deslice dentro de las patas (Fig. 1c). Empuje con firmeza hacia abajo hasta que las ruedas se traben bien. Tire de cada rueda para asegurarse de que ambas estén firmemente sujetadas.

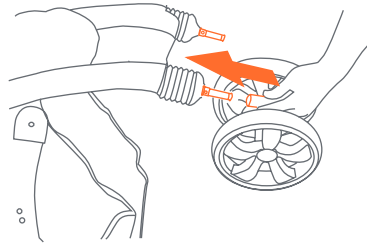

Fig. 1c

REAR WHEELS RUEDAS TRASERAS

- 2) • Position rear axle over the rear leg tubes, brake pedals facing the back. At the same time, push down applying equal pressure to both sides until they lock into place (Fig. 2).
- Ubique el eje trasero en los tubos de la pata trasera, con los pedales del freno hacia atrás. Al mismo tiempo, empuje hacia abajo aplicando la misma presión a ambos lados, hasta que se traben bien (Fig. 2).

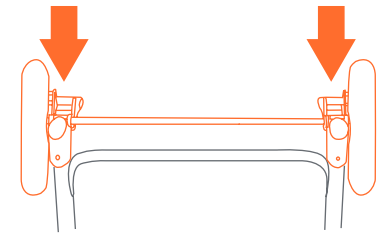

Fig. 2

NOTE: NEVER use the stroller if the wheels do not lock into place. If you need assistance, please contact our customer service department at 1-800-328-7363, M-F, between 8am and 4:30pm, PST.

NOTA: NUNCA use el carrito si las ruedas no se traban correctamente. Si necesita ayuda, comuníquese con nuestro departamento de servicio al cliente al 1-800-328-7363, de lunes a viernes, en el horario de 8 a.m. a 4:30 p.m., Hora Estándar del Pacífico.

FOOT REST APOYAPIÉS

- Push downward on the foot rest until it snaps onto the U-shaped frame cross member (Fig. 3).
- Empuje hacia abajo el apoyapiés hasta que encaje en el travesaño del armazón en forma de U (Fig. 3).

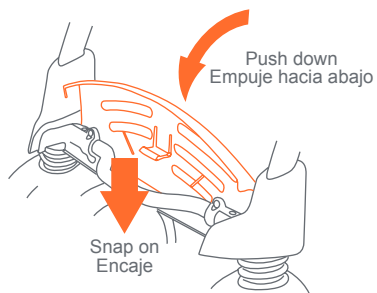

Fig. 3

CHILD TRAY BANDEJA PARA NIÑOS

⚠ WARNING: The child's tray is not a restraint device: always secure your child with the seat belt. **DO NOT** lift the stroller by the child's tray. Use care when attaching the child's tray on the stroller with a child in the stroller.

⚠ ADVERTENCIA: La bandeja para niños no es un dispositivo de restricción: siempre sujete a su hijo con el cinturón de seguridad. **NO** use la bandeja para niños para levantar el carrito. Sea prudente al colocar la bandeja para niños en el carrito cuando haya un niño en el carrito.

- To attach the child tray: Push the tray downward and onto each side of the front armrests until both sides snap into place (Fig. 4). **NOTE:** Check that tray is securely latched in place.

- Para colocar la bandeja para niños: Empuje la bandeja hacia abajo y a cada lado de los apoyabrazos delanteros hasta que encajen ambos lados (Fig. 4). **NOTA:** Verifique que la bandeja esté bien sujeta.

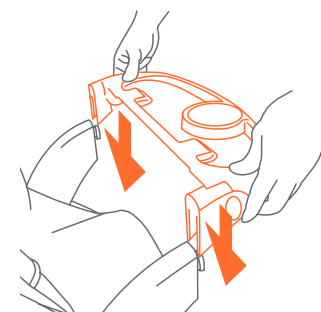

Fig. 4

- To access the child seat: Pull one side of the release lever (Fig. 5a) located on the underside of the child tray and lift upward. Either side of the child tray will lift and rotate out of the way to allow access to the seat (Fig. 5b).

- Para tener acceso al asiento: Tire de un lado de la palanca de liberación (Fig. 5a) situada debajo de la bandeja para niños y levántela. Se levantará cualquiera de los lados de la bandeja para niños y girará hacia arriba para permitir el acceso al asiento (Fig. 5b).



Fig. 5a

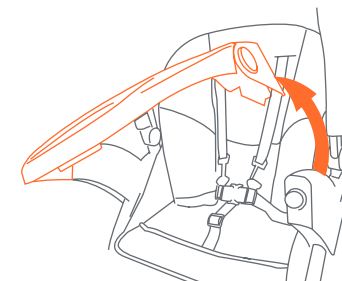

Fig. 5b

6) • To rotate the child tray: In order to attach an infant car seat to the stroller, the child tray must be rotated to the vertical position. Press buttons on both sides of the child tray to rotate down 90 degrees (Fig. 6).

• **Para girar la bandeja para niños:** A fin de sujetar la sillita para el automóvil al carrito, se debe girar la bandeja para niños a la posición vertical. Oprima los botones a ambos lados de la bandeja para niños para girarla 90 grados hacia abajo (Fig. 6).

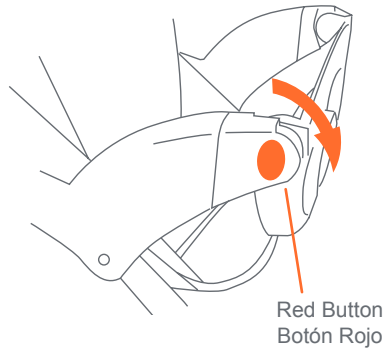
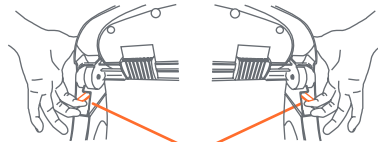

Fig. 6

7) • To remove the child tray: Pull both release levers located on the underside of each side of the tray and lift upward (Fig. 7).

• **Para retirar la bandeja para niños:** Tire de ambas palancas de liberación situadas debajo de cada lado de la bandeja y levántela (Fig. 7).

Underside of the Child Tray
Parte Inferior de la Bandeja para Niños



Release Lever
Palanca de Liberación

Fig. 7

CUP HOLDERS PORTAVASOS

8) • To attach the cup holder: Push the cup holders downward and onto each side of the armrests until it snaps into place (Fig. 8). To remove, pull the release lever located on the underside of the cup holder.

• **Para colocar el portavasos:** Empuje el portavasos hacia abajo y a cada lado de los apoyabrazos hasta que encaje bien (Fig. 8). Para retirar, tire palanca de liberación situadas debajo de la portavasos.

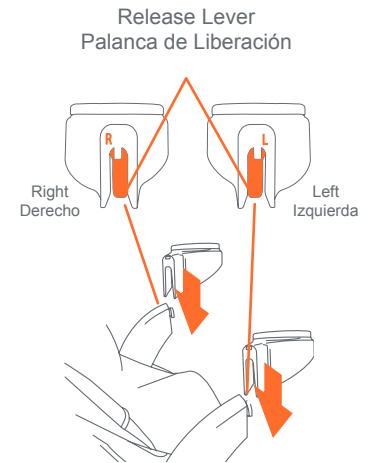

Fig. 8

CANOPY CUBIERTA

9) • To attach the canopy: Line up the male fittings on the canopy with the slots on the armrest and push both fittings downward until snapped into place (Fig. 9).

• **Para colocar la cubierta:** Alinee los accesorios macho en la cubierta con las ranuras del apoyabrazos y empuje ambos accesorios hacia abajo hasta que encajen (Fig. 9).

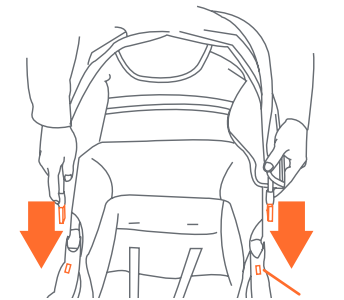

Fig. 9

Slot
Ranura

- To open the canopy, push forward on the front edge of the canopy while holding the rear of canopy in place. To close the canopy, pull backward on the front edge.

To remove the canopy: Press the snap button under the armrest and pull to release the fitting from the slot. Repeat for the other side (Fig. 9b).

- Para abrir la cubierta, empuje hacia delante el borde delantero de la cubierta mientras sostiene la parte trasera de la cubierta en su sitio. Para plegar la cubierta, empujar hacia adelante del borde delantero.

Para retirar la cubierta: Oprima el botón a presión que se encuentra debajo del apoyabrazos y tire para soltar el accesorio de la ranura. Repita la acción en el otro lado (Fig. 9b).

NOTE: The canopy is only needed when using the seated position for your child. It is not needed when using with the infant car seat.

NOTA: La cubierta sólo es necesaria cuando se utiliza la posición sentada para su hijo. No es necesaria cuando se utiliza con la sillita para el automóvil.

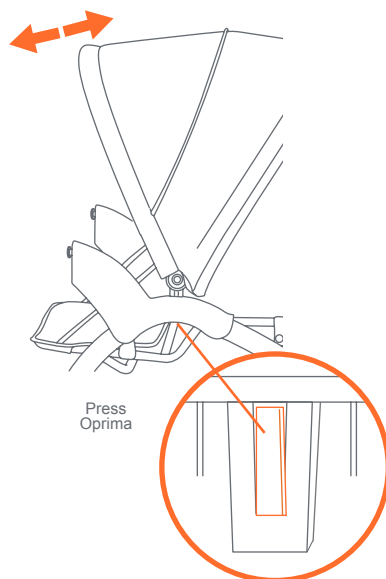

Fig. 9b

PARENT TRAY BANDEJA PARA PADRES

- 10) • To attach the parent tray, position the tray so that the hinges for the storage compartment are facing forward. Snap the parent tray to the stand at the top of the frame (Fig. 10).

NOTE: Check that the tray is securely latched in place.

- Para colocar la bandeja para padres, ubique la bandeja de modo que las bisagras del compartimento de almacenamiento estén apuntando hacia delante. Sujete la bandeja para padres en la parte superior de la base del armazón (Fig. 10).

NOTA: Verifique que la bandeja esté bien sujeta.

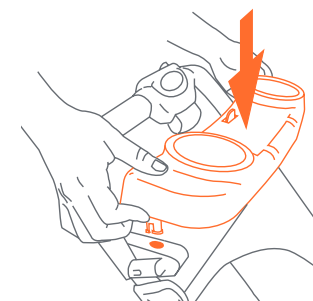

Fig. 10

BRAKES
FRENOS

⚠ WARNING: Always set brakes when the stroller is not being pushed so that the stroller will not roll away. NEVER leave stroller unattended on a hill or incline as the stroller may slide down the hill.

⚠ ADVERTENCIA: Siempre aplique los frenos cuando el carrito no esté siendo empujado, para impedir que ruede fuera de su alcance. Nunca deje el carrito desatendido en una colina o pendiente, ya que podría deslizarse pendiente abajo.

11) • To engage brakes, apply light downward pressure to the brake lever located on each rear wheel. The stroller may require slight forward or rearward movement in order to line up the teeth on the brake with each wheel brake cluster (Fig. 11a).

NOTE: Check that the stroller will not move and that both brakes are properly applied.

• To release, gently lift up on the brake lever (Fig. 11b).

• Para aplicar los frenos, ejerza una ligera presión hacia abajo a la palanca del freno situada en cada rueda trasera. El carrito podría requerir un leve movimiento hacia delante o hacia atrás para alinear los dientes del freno con el piñón del freno de cada rueda (Fig. 11a).

NOTA: Verifique que el carrito no se mueva y que ambos frenos estén aplicados correctamente.

• Para soltarlos, levante suavemente la palanca del freno (Fig. 11b).

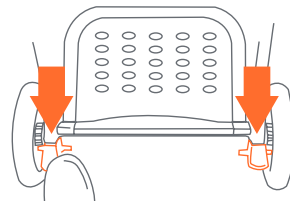

Fig. 11a

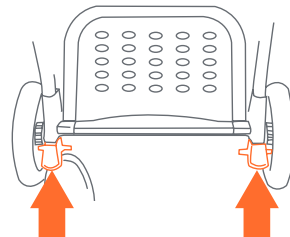

Fig. 11b

TO SECURE THE CHILD
PARA SUJETAR AL NIÑO

⚠ WARNING: Avoid serious injury from falling or sliding out. Always use the safety harness.

STRANGULATION HAZARD: Child can strangle in loose straps. Never leave child in seat when straps are loose or undone.

⚠ ADVERTENCIA: Evite lesiones graves por caídas o resbalones. Siempre use el arnés de seguridad.

PELIGRO DE STRANGULAMIENTO: El niño se puede estrangular con las correas sueltas. Nunca deje al niño en el asiento cuando las correas estén sueltas o sin terminar de colocar.

TANDEM STROLLER - 5-POINT HARNESS
CARRITO EN TÁNDEM - ARNÉS DE 5 PUNTAS

12) • The shoulder straps of the 5-point harness has 2 attachment positions. Select the loop position that places the shoulder strap level with, or below the top of the child's shoulder and feed the shoulder harness under the correct loop. To adjust harness slot unhook the shoulder strap from the crotch buckle (Fig. 12a). Feed the shoulder strap through the harness spread slots. You can access these slots from the rear of the seat. Feed shoulder strap through appropriate slot and reattach shoulder strap to crotch buckle.

Adjust to child's shoulder
Ajuste de los hombros del niño

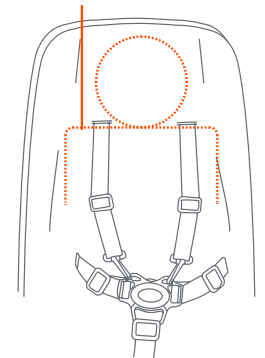

Fig. 12a

- Carefully place the child in the stroller seat and bring the safety harness around the child's waist and over the shoulders. Place the crotch strap between the child's legs. Insert the male end of each shoulder/waist belt into the buckle on the crotch strap. Tighten the harness to be snug around the child's waist and over the child's shoulders (Fig. 12b).

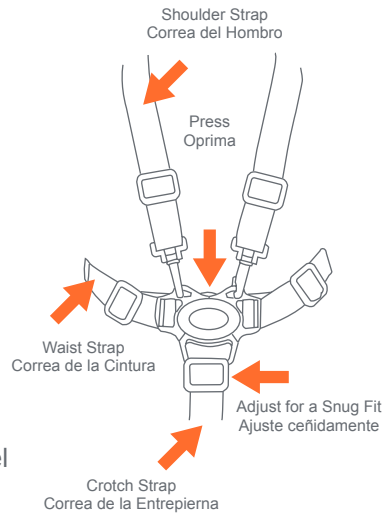

Fig. 12b

- Las correas del hombro del arnés de 5 puntos tienen 2 posiciones de sujeción. Escoja la posición que sitúe a la correa del hombro al mismo nivel o a un nivel inferior a la parte superior del hombro del niño. Para ajustar la altura de arnés desenganche el cinturón del broche entrepiernas (Fig. 12a). Pase el cinturón através de la ranura del arnés. Estas ranuras están localizadas en la parte posterior del asiento por debajo de la tela. Pase el cinturón através de la ranura apropiada y enganche el cinturón al broche de entrepiernas.
- Coloque cuidadosamente al niño en el asiento del carrito y pase el arnés de seguridad por la cintura del niño y por encima de los hombros. Coloque la correa de la entrepierna entre las piernas del niño. Introduzca el extremo macho del cinturón de cada hombro o de la cintura en la hebilla de la correa de la entrepierna. Ajuste el arnés de modo que esté ceñido alrededor de la cintura del niño y por encima de sus hombros (Fig. 12b).

- To release, push Button on Center Clasp, the two Harness Buckles will pop free (Fig. 13). **NOTE:** Buckles may be hard to release when first used.
- Para soltarlas, presione el Botón en la presilla central para destrabar las dos Hebillas del Arnés (Fig. 13). **NOTA:** En el primer uso, puede resultar difícil destrabar las hebillas.

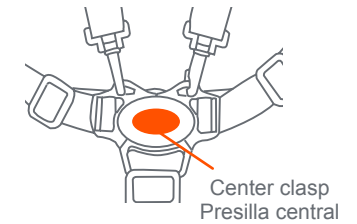

Fig. 13

CAR SEAT SAFETY BELT CINTURÓN DE SEGURIDAD LA SILLITA PARA EL AUTOMÓVIL

- Strap the safety belt over the infant car seat through the seat belt slots on the infant car seat, connect the buckles together (Fig. 14a). The safety belts for the infant car seat is located in small pockets on outer sides of seat pads (Fig. 14b). Tighten the strap so the infant car seat fits snug and can't move. **IT IS VERY IMPORTANT THAT THE INFANT CAR SEAT STRAP IS ALWAYS TIGHTLY FASTENED AROUND THE INFANT CAR SEAT.** **NOTE:** When the stand feature safety belt is not used, you must store the stand feature safety belt back to its storage.

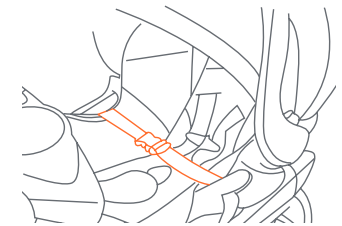

Fig. 14a

- Amarre el cinturón de seguridad a la sillita para el automóvil por las ranuras para el cinturón que están en la sillita, y prenda las hebillas (Fig. 14a). Los cinturones de seguridad para la sillita están ubicados en pequeños bolsillos a los lados externos de las almohadillas del asiento (Fig. 14b). Ajuste la correa de modo que la sillita para el automóvil encaje bien y no se pueda mover. **ES MUY IMPORTANTE QUE LA CORREA DE LA SILLITA PARA EL AUTOMÓVIL SIEMPRE ESTÉ BIEN AJUSTADA ALREDEDOR DE LA SILLITA.** **NOTA:** Cuando el cinturón de seguridad para la función erguida no se use, debe almacenarse.

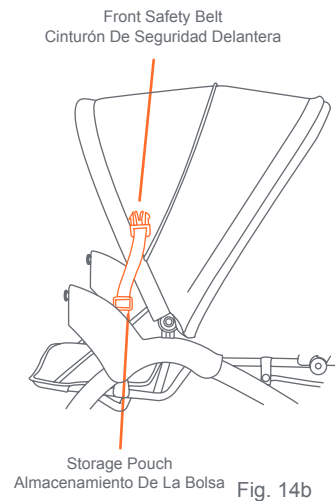

Fig. 14b

PLATFORM - Safety Belt

PLATAFORMA - Cinturón de Seguridad Trasero

15) • The stroller rear is equipped with a safety belt designated for the platform. Always secure the stand feature safety belt behind child and engage buckle when using the platform (Fig. 15a).

• **To release**, apply pressure to both sides of each male clip until the clip is released. This process requires a moderate amount of effort so as to prevent an accidental release by your child (Fig. 15b).

• La parte trasera del carrito está equipada con un cinturón de seguridad designado para la plataforma. Siempre amarre el cinturón de seguridad para la función erguida detrás del niño y abroche la hebilla (Fig. 15a).

• **Para soltarlas**, presione la presilla central y se desprenderán las dos Hebillas del Arnés. Este proceso requiere una cantidad moderada de esfuerzo a fin de evitar que su hijo se suelte accidentalmente (Fig. 15b).

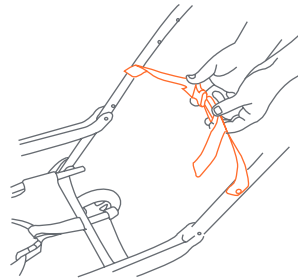

Fig. 15a

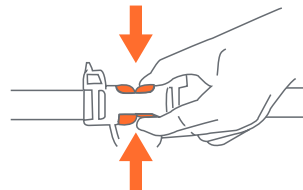

Fig. 15b

TO RECLINE SEATS

PARA RECLINAR LOS ASIENTOS

⚠ WARNING: The upright position should be used only for a child that is at least 6 months old.

⚠ ADVERTENCIA: La posición erguida se debe usar únicamente para un niño de al menos 6 meses.

16) • The front seat has a two position recline. To recline the seat, rotate the recline bar and press backward on the seat back (Fig. 16). To place the seat in the upright position, press upward on the seat back while rotating the recline bar.

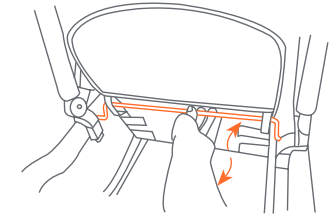

Fig. 16

• El asiento delantero tiene dos posiciones de inclinación. Para reclinar el asiento, rote la barra de inclinación y presione hacia atrás el respaldo del asiento (Fig. 16). Para colocar el asiento en la posición erguida, presione hacia arriba el respaldo del asiento mientras gira la barra de inclinación.

TO ATTACH INFANT CAR SEAT ADJUNTO DE LA SILLITA PARA EL AUTOMÓVIL

⚠ WARNING: This stroller is **NOT** compatible with any **ALLY** Car Seats.

⚠ WARNING: To avoid serious injury from falling, **ALWAYS** use the safety belt to secure the **FRONT** car seats.

⚠ ADVERTENCIA: Este carrito **NO** es compatible con ninguna sillita para el automóvil **ALLY**.

⚠ ADVERTENCIA: Para evitar lesiones serias, **siempre** use el cinturón de seguridad sujetar la sillita de enfrente.

Infant car seat sold separately

(visit babytrend.com for compatibility chart)

Asiento infantil para automóvil se vende por separado

(visite babytrend.com para ver la tabla de compatibilidad)

ATTENTION: The infant car seat may only be attached on the front seat of the stroller.

ATENCIÓN: El asiento para bebé solo se puede colocar en el asiento delantero del cochecito.

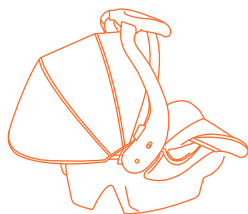

17) • To attach the infant car seat in the front seating position: Attach the child tray in the front seating position and rotate to the vertical position. Place the seat in the reclined position (refer to Fig. 16). Set the infant car seat facing toward the rear of the stroller so the seat shell goes into the child tray and latches into place (Fig. 17).

• **Para enganchar la sillita de bebe en el automobile en la posicion de frente:** Enganche la bandeja del niño en la posición de frente y gire hacia la posición vertical. Coloque el asiento en la posición reclinada (consulte la figura 16). Coloque la sillita para el Automóvil en dirección a la parte trasera del carrito, de modo que el armazón de la sillita se incorpore a la bandeja y se sujete bien (Fig. 17).

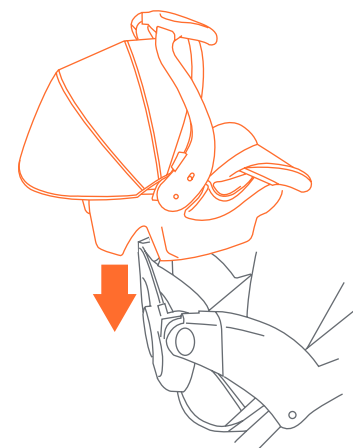

Fig. 17

18) • To remove the Infant Car Seat, squeeze the release handle located at the foot-end of the seat and carefully lift upward on the seat (Fig. 18).

• Para retirar la Sillita para el Automóvil, apriete la manija de liberación ubicada en el extremo inferior del asiento y levante cuidadosamente la silla (Fig. 18).



Fig. 18

JUMP SEAT ASIENTO ADICIONAL

⚠ WARNING: The rear platform and jump seat are designed to accommodate a child who is at least 2 1/2 years old, has good balance and coordination, and is not over 40 inches tall.

⚠ ADVERTENCIA: La plataforma trasera y el asiento adicional están diseñados para adaptarse a un niño de al menos 2 años y medio, con buen equilibrio y coordinación, y una altura que no supere las 40 pulgadas (101 cm).

Jump Seat: To use jump seat, please remove the child tray (if attached).
To remove the rear child tray: See page 9 for details.

Asiento Adicional: Para usar el asiento adicional, retire la bandeja para niños (si está conectado). **Para retirar la bandeja trasera para niños:** Consulte la página 9 para obtener detalles.

SIT ON JUMP SEAT

SIENTE AL NIÑO EN EL ASIENTO ADICIONAL

19) • Have the child sit on the jump seat facing backwards. Secure the child with the jump seat 3-point harness. Part of the 3-point harness is stored in the pocket on the back of the front seat. Put the seat belt around the child's waist, and buckle to the crotch strap. Adjust the seat belt to be snug around the child's waist (Fig. 19a).

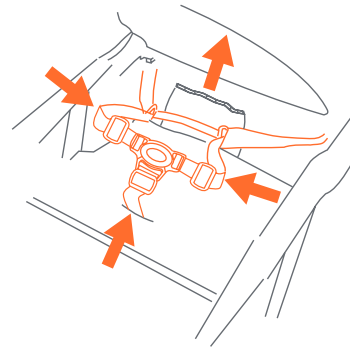

Fig. 19a

• Siente al niño en el asiento adicional mirando hacia atrás. Sujete al niño con el arnés de 3 puntas del asiento adicional. Parte del arnés de 3 puntas se guarda en el bolsillo de la parte trasera del asiento delantero. Coloque el cinturón de seguridad alrededor de la cintura del niño y abroche la correa de la entrepierna. Ajuste el cinturón de seguridad ceñidamente alrededor de la cintura del niño (Fig. 19a).

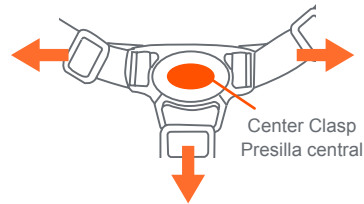

Fig. 19b

• **RELEASE!** Push the button on the center clasp and the all the harness straps will release (Fig. 19b).

• **¡LIBERAR!** Presione el botón en la presilla central para destrabar las dos hebillas del arnés (Fig. 19b).

STAND ON THE PLATFORM

PARE AL NIÑO EN LA PLATAFORMA

20) • Position the child on the platform on the back of the stroller. Be sure child is standing facing forward and hands are holding frame. Secure the stand feature safety belt behind child and engage buckle (Fig. 20).

To release see step 15.

NOTE: Be sure that the child's feet are fully on the platform at all times.

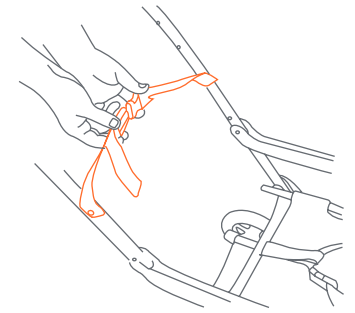

Fig. 20

• Coloque al niño sobre la plataforma de la parte trasera del carrito. Asegúrese de que el niño esté mirando hacia delante y que sus manos estén sosteniendo el armazón. Amarre el cinturón de seguridad para la función erguida detrás del niño y abroche la hebilla (Fig. 20).

Para soltar el paso 15.

NOTA: Asegúrese de que los pies del niño estén totalmente apoyados en la plataforma en todo momento.

TO FOLD STROLLER PARA PLEGAR EL CARRITO

⚠ WARNING: Care must be taken when folding and unfolding the stroller to prevent finger entrapment.

CAUTION: Do not allow children near stroller while folding.

⚠ ADVERTENCIA: Se debe ser prudente al plegar y desplegar el carrito para evitar que queden dedos atrapados.

PRECAUCIÓN: No permita que los niños se acerquen al carrito mientras lo pliega.

- 21) • Close the canopy as described in the canopy section.
- Pull stroller backward several inches to rotate the front wheels to the front (Fig. 21a).
- Cierre la cubierta como se describe en la sección de la cubierta.
- Tire del carrito hacia atrás varias pulgadas para girar las ruedas delanteras hacia el frente (Fig. 21a).

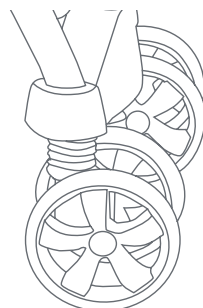

Fig. 21a

- To fold the stroller slide the fold lock with your thumb while squeezing the large fold button in the center of the handle and push forward on the handle (Fig. 21b).



Fig. 21b

- Once the stroller begins to fold, release the handle and push forward on the handle until the stroller is folded. Lock the fold latch (Fig. 21c).

- Para plegar el carrito deslice la traba de pliegue con su pulgar mientras aprieta el botón de pliegue grande ubicado en el centro del manubrio y empuje hacia delante el manubrio (Fig. 21b).

- Una vez que el carrito comience a plegarse, suelte la manija roja y empuje el manubrio hacia delante hasta que el carrito esté plegado. Trabe la palanca de liberación para sujetar el carrito (Fig. 21c).

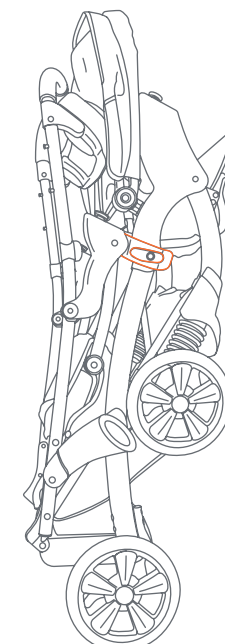

Fig. 21c

CARE AND MAINTENANCE CUIDADO Y MANTENIMIENTO

Seat Pad Almohadilla Del Asiento

- To clean the seat pad, use only mild household soap or detergent and warm water on a sponge or clean cloth.
- Para limpiar la almohadilla del asiento, use solamente jabón doméstico o detergente suaves y agua tibia en una esponja o trapo limpio.

OTHER OTROS

- Check your stroller for loose screws, worn parts, torn material or stitching on a regular basis. Replace or repair parts as needed.
- Verifique con frecuencia que su carrito no tenga tornillos sueltos, piezas gastadas, materiales o costuras rasgados. Reemplace o repare las piezas conforme sea necesario.



BABY TREND® CUSTOMER SERVICE

The Customer Service Department can be contacted at 1 (800) 328-7363 Monday through Friday between 8:00 a.m. and 4:30 p.m. (PST). Return Authorizations are required prior to returning product(s) to Baby Trend®.

BABY TREND® SERVICIO AL CLIENTE

El Departamento de Servicio al Cliente puede ser contactado a 1 (800) 328-7363 Lunes a viernes entre 8:00 a.m. y 4:30 p.m. (PST). Un numero de autorizacion es requerido antes de la devolución de los producto(s) a Baby Trend®.