

WARRANTY

DO NOT RETURN YOUR PRODUCT TO THE STORE. PLEASE CONTACT BABY TREND® FOR REPLACEMENT PARTS, SERVICE AND REPAIR.

The Baby Trend® warranty covers workmanship defects within 1 year of purchase. Any product which has been subjected to misuse, abuse, abnormal use, excessive wear and tear, improper assembly, negligence, environmental exposure, alteration or accident, or has had its serial number altered or removed invalidates all claims against the manufacturer. Any damage to property during installation is the sole responsibility of the end user. Customer Service Department can be contacted at 1 (800) 328-7363 Monday through Friday between 8:00 a.m. and 4:30 p.m. (PST). Return Authorizations are required prior to returning product(s) to Baby Trend®. Please visit <http://babytrend.com/pages/limited-warranty> for complete warranty details.

GARANTIA

NO DEVUELVA SU PRODUCTO A LA TIENDA. POR FAVOR CONTACTE A BABY TREND® PARA PIEZAS DE REPUESTO, SERVICIO Y REPARACION.

La garantía de Baby Trend® cubre defectos de fábrica por 1 año después de la compra. Cualquier producto que haya sido sometido a uso inadecuado, abuso, uso anormal, desgaste excesivo, montaje incorrecto, negligencia, exposición ambiental, alteración o accidente, o cuyo número de serie haya sido alterado o removido, anula todos los reclamos contra el fabricante. Cualquier daño a la propiedad durante la instalación es la exclusiva responsabilidad del usuario final. El Departamento de Servicio al Cliente está disponible llamando al 1 (800) 328-7363, de lunes a viernes de 8:00 a. m. a 4:30 p. m. (PST). Se requiere una Autorización de Devolución antes de poder devolver el o los productos a Baby Trend®. Visite <http://babytrend.com/pages/limited-warranty> para conocer todos los detalles de la garantía.

GARANTIE

NE PAS RETOURNER VOTRE PRODUIT AU MAGASIN. VEUILLEZ CONTACTER BABY TREND® POUR DES PIÈCES DE RECHANGE, ENTRETIEN ET RÉPARATION.

La garantie Baby Trend® couvre les défauts de fabrication dans l'année qui suit l'achat. Tout produit ayant fait l'objet d'une mauvaise utilisation, d'un abus, d'une utilisation anormale, d'une usure excessive, d'un assemblage incorrect, d'une négligence, d'une exposition à l'environnement, d'une modification ou d'un accident, ou dont le numéro de série a été modifié ou retiré, annule toute réclamation contre le fabricant. Tout dommage matériel pendant l'installation est de la seule responsabilité de l'utilisateur final. Le service à la clientèle peut être contacté au 1 (800) 328-7363 du lundi au vendredi entre 8h00 et 16h30 (PST). Une autorisation de retour est requise avant de renvoyer le(s) produit(s) à Baby Trend®. Veuillez visiter <http://babytrend.com/pages/limited-warranty> pour obtenir tous les détails concernant la garantie.



Baby Trend, Inc.
13048 Valley Blvd.
Fontana CA 92335

1-800-328-7363
(8:00am ~ 4:30pm PST)
www.babytrend.com

Read all instructions BEFORE assembly and USE of product.
KEEP INSTRUCTIONS FOR FUTURE USE.

Lea todas las instrucciones ANTES de armar y USAR el producto.
CONSERVE LAS INSTRUCCIONES PARA USO FUTURO.

Lisez toutes les instructions du manuel AVANT l'assemblage ou L'UTILISATION de ce produit. **CONSERVEZ CES INSTRUCTIONS POUR RÉFÉRENCE ULTÉRIEURE.**

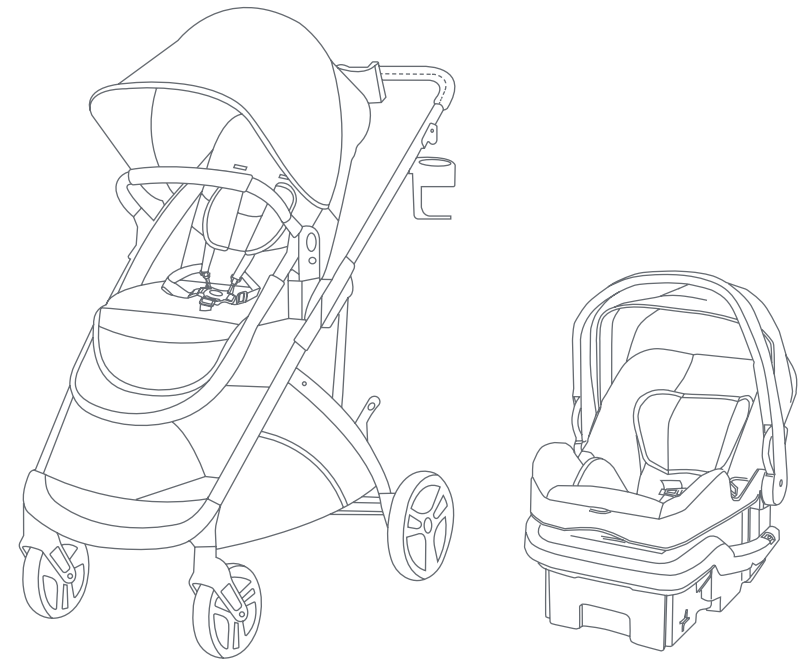

**Passport Switch PLUS 6-in-1 Modular Travel System
TS06XXXD
Instruction Manual
Manual de Instrucciones
Manuel d'instruction**



Check that you have all the parts for this model before assembling the stroller.

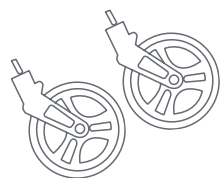

Front Wheels (2x)

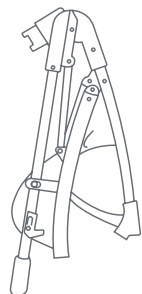

Stroller

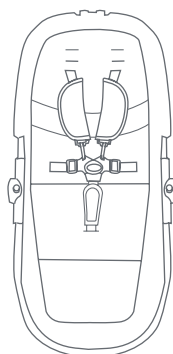

Seat

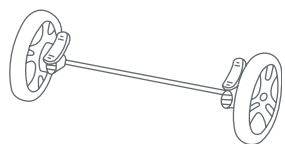

Rear Wheels

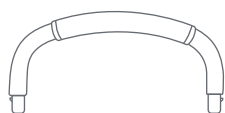

Bumper Bar and Handle Cover

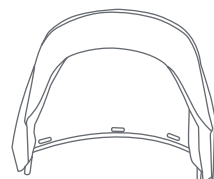

Canopy

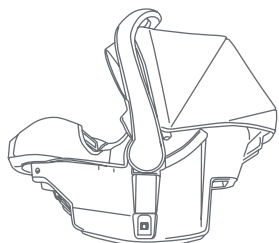

* Infant Car Seat



Flex-Hold Cup Holder



Parent Phone Holder

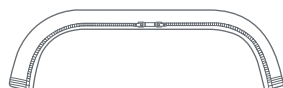

Handle Cover

⚠️ WARNING: Please follow all of these instructions to ensure the safety of your child. Keep these instructions for future reference.

⚠️ WARNING: Failure to follow these instructions could result in serious injury or death. Avoid serious injury from falling or sliding out, always use the safety harness and insure that the children are properly positioned according to these instructions.

⚠️ WARNING: Stroller is used for one child, always use the safety harness and insure the child is properly positioned according to these instructions.

⚠️ WARNING: Wheel can detach and cause tip over. Pull on the wheel to assure it is securely attached.

⚠️ WARNING: Care must be taken when folding and unfolding the stroller to prevent finger entrapment.

⚠️ WARNING: Child may slip into leg openings and strangle. NEVER use in full recline position unless the seat is in full recline and footrest buckle released.

- **CAUTION:** This single stroller is designed for one child only. Use with more than one child may cause the unbalance condition which can injure/ harm your child.
- Purses, shopping bags, parcels, diaper bags or accessory items may change the balance of the stroller and cause a hazardous, unstable condition.
- **ONLY** the seat comes with this travel system can be used on the frame.
- The maximum weight that can be carried in the storage basket is 5 pounds (2.27kg).
- The maximum weight that can be carried in the cup holder is 1 pound (0.45kg).
- Be certain the stroller is completely opened and locked in place before allowing a child near the stroller.
- The combined maximum weight for the stroller is 50 lbs. (22.67 kg), including the child, storage basket, and cup holder. Do not exceed the weight limit. Additional weight on the stroller will cause excessive wear and stress and may cause a hazardous, unstable condition.
- The maximum weight for the infant car seat is 30 lbs (15.87kg).
- **NEVER** leave child unattended.
- **NEVER** use the stroller on stairways or escalators.
- **NEVER** use the stroller with roller skates, in-line skates, skateboards or bicycles.
- **NEVER** allow your stroller to be used as a toy.
- To clean use only mild household soap or detergent and warm water on a sponge or clean cloth.
- Check your stroller for loose screws, worn parts, torn material or stitching on a regular basis. Replace or repair parts as needed.
- Discontinue use of stroller should it malfunction or become damaged. Please contact our customer service department to arrange for repair or obtain replacement parts.

IMPORTANT! To ensure safe operation of your stroller, please follow these instructions carefully. Please keep these instructions for future reference.

IMPORTANT! Before assembly and each use, inspect this product for damaged hardware, loose joints, missing parts or sharp edges. NEVER use if any parts are missing or broken.

IMPORTANT! Adult assembly is required.

Remove stroller from box. The front and rear wheels **MUST** be installed prior to use.

FRONT WHEELS

To attach the front wheels, unfold stroller as described in the following section:

- 1) • Unlock the fold latch (Fig. 1a) and unfold stroller frame by pulling upward on the stroller handle until the frame locks (Fig. 1b).
 - Lean the stroller backwards and push each front wheel assembly into the front wheel housing until they lock into place (Fig. 1c).
NOTE: Pull on the wheel assembly to ensure that it is securely attached to the stroller.

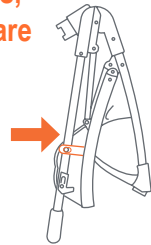

Fig. 1a

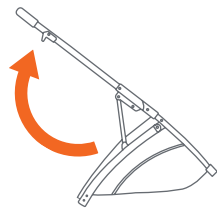

Fig. 1b

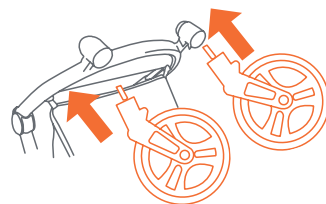

Fig. 1c

REAR WHEELS

- 2) • Attach the rear wheels onto the stroller frame until it clicks into place (Fig. 2).
NOTE: Pull on the rear wheel assembly to ensure that it is securely attached to the stroller.

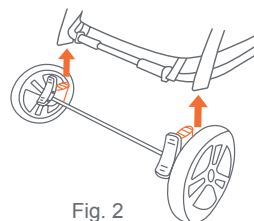

Fig. 2

ATTACHING THE SEAT

- 3) • Unfold the toddler seat fully (Fig. 3a).
 - Insert both tabs of the toddler frame into the toddler seat fabric (Fig. 3b).
 - To assemble the toddler seat, connect the lower tube into the inner slot of the seat frame, until it clicks into place (Fig. 3c). Repeat for the other side.
 - Feed the strap through the tab to anchor the seat fabric on the seat frame, ensure the toddler seat is secured (Fig. 3d).

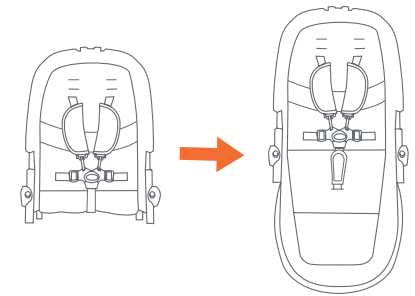

Fig. 3a

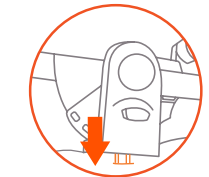
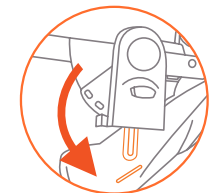

Fig. 3b

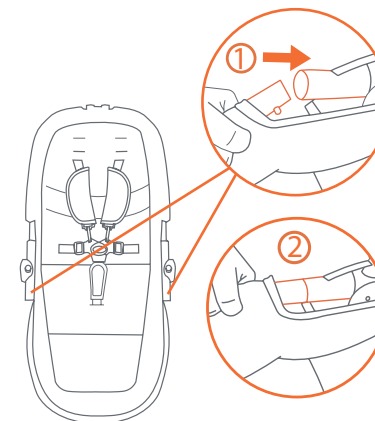

Fig. 3c

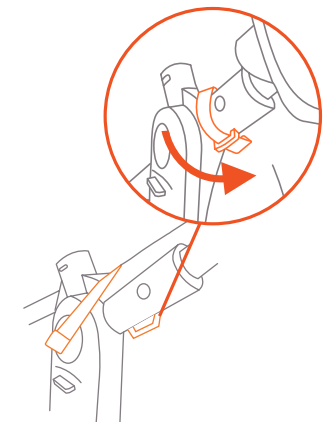

Fig. 3d

- Attach the seat by lining up the seat anchors on the side of the seat with the anchors on the stroller frame and pushing them together until they click securely (Fig. 3e). The seat can face in either direction, frontward or backward.
- **Carriage Mode:** Make sure the buckle strap underneath the seat is loosened. Then loosen the recline seat strap by squeezing the adjuster and pulling downwards (Fig. 3f). The carriage should be fully extended before using.

NOTE: The footrest area should be unbuckled (Fig. 3g).

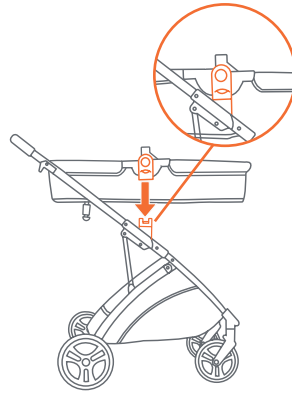

Fig. 3e

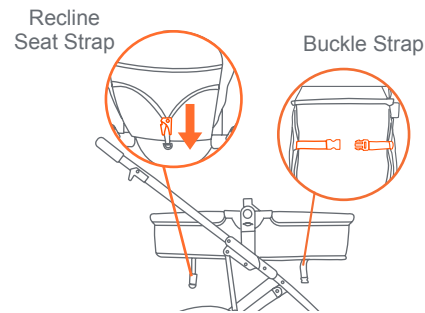

Fig. 3f

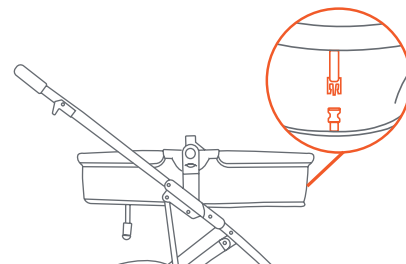

Fig. 3g

BUMPER BAR HANDLE COVER

- 4) Before attaching the bumper bar to the stroller, wrap the handle cover around the bar (Fig. 4a). Unwrap to remove (Fig. 4b).

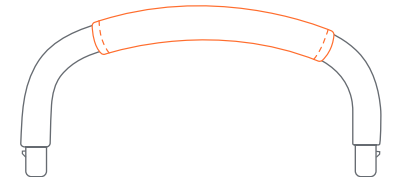

Fig. 4a

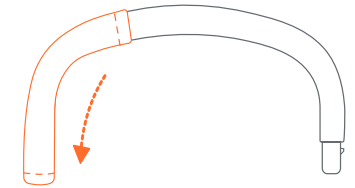

Fig. 4b

BUMPER BAR

WARNING: Do not use bumper bar to lift or carry seat with child inside. The bumper bar is not a carrying handle.

- 5) Attach the bumper bar by lining up anchors with the slots on the seat. Push until it locks into place (Fig. 5a).
NOTE: The bumper bar must be securely attached before using this product.

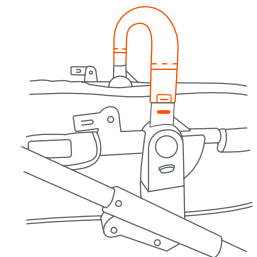

Fig. 5a

- To detach the bumper bar, press the release button on the bottom of the bar on each side, and pull bar out of the anchors (Fig. 5b).

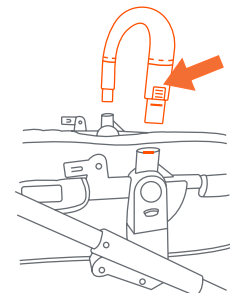

Fig. 5b

TO ADJUST SEAT

⚠ WARNING: The upright position should be used only for a child that is at least 6 months old.

- 6) • **Toddler Seat Mode:** The seat can be adjusted into an upright, reclined position. Push the center button on both sides of the stroller adaptor to rotate the seat (Fig. 6a).
 - Rotate the seat into the desired position until it clicks into place (Fig. 6b). The seat can face in either direction, frontward or backward.
 - Buckle the strap located underneath the seat (Fig. 6c). To tighten the strap, use the hook and loop method through the clip. Pull the strap firmly and attach.

NOTE: To adjust the recline seat strap, squeeze the adjuster while pulling downwards or upwards (Fig. 6d).

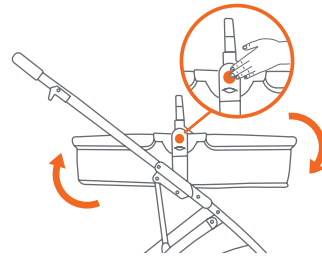

Fig. 6a

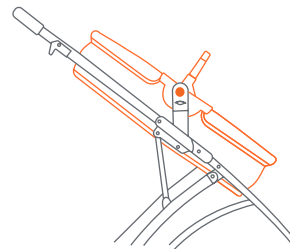

Fig. 6b

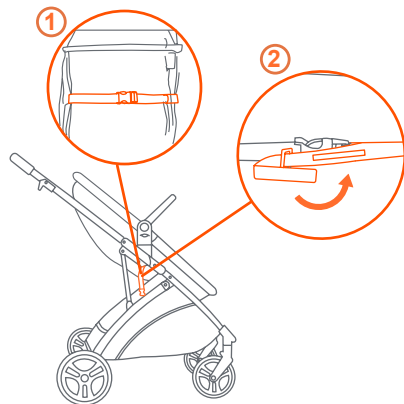

Fig. 6c

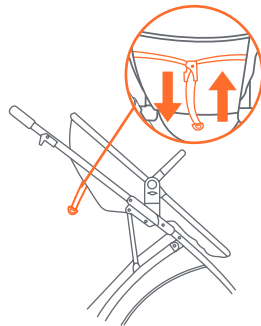

Fig. 6d

STROLLER HANDLE COVER FEATURE

- 7) • **Zipper:** To attach, wrap around the handle and zip closed (Fig. 7a). Unzip to remove (Fig. 7b).

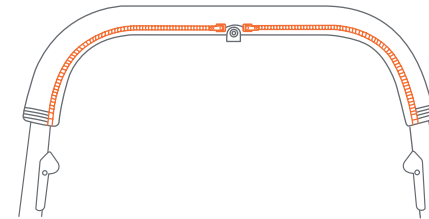

Fig. 7a

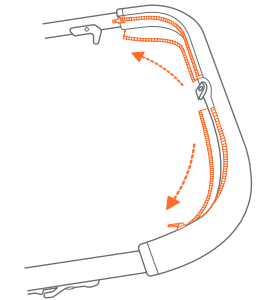

Fig. 7b

PARENT PHONE HOLDER

- 8) • **To attach the parent phone holder:** Slide the clip on the phone tab located on the stroller handle until it's tightly secured (Fig. 8). To release, simply pull the parent phone holder upwards.

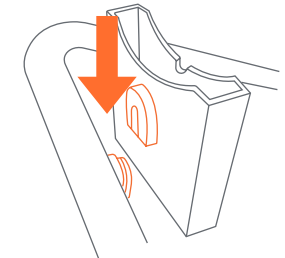

Fig. 8

CUP HOLDER

⚠ WARNING: To avoid burns, never put hot liquids in a cup holder. Avoid possible tipping, do not place more than 1lb. (0.45kg) in a cup holder.

- 9) • **To attach the cup holder:** Slide the clip on the cupholder over the cup holder tab on the handle bar. Push until firmly in place (Fig. 9).

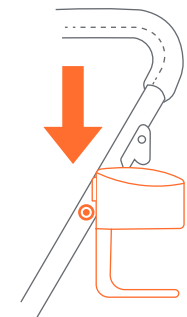

Fig. 9

REMOVABLE CANOPY

- 10) • **To attach the removable canopy:** Slide the canopy clips on the inside of the corresponding slots on the stroller frame (Fig. 10a).
- Pull over the back of the canopy fabric to connect the three attachments located on the top of the seat frame (Fig. 10b).
 - **To open the canopy:** Push forward on the front edge of the canopy while holding the rear of canopy in place (Fig. 10c).
 - **To fold the canopy:** Pull backwards on the front edge (Fig. 10d).
 - **To remove the canopy:** Press inward on both canopy tabs and slide the canopy up to remove (Fig. 10e).

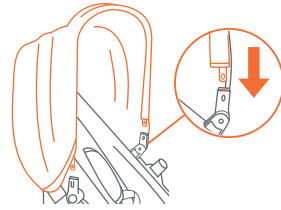

Fig. 10a

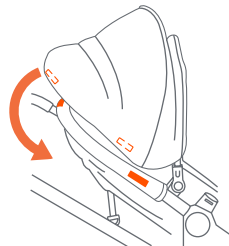

Fig. 10b

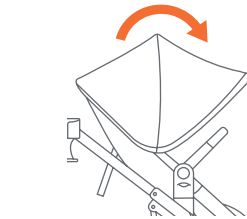

Fig. 10c

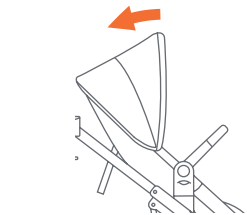

Fig. 10d

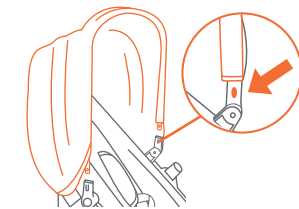

Fig. 10e

BASKET (IF ASSEMBLY IS NECESSARY)

- The rear basket needs to be installed prior to use. Pull the basket fabric under the bar before installing.
- 11) • Insert the male ends of the rear basket frame into the female slots on the stroller frame until it locks into place (Fig. 11a).
- **Always required:** Secure the shorter straps with D-Rings around the bar underneath the rear axle as shown in (Fig. 11b). Thread each strap completely through the D-ring opening to create a loop. Ensure straps are secure to the bar before using the stroller.
 - Detach the basket by pushing the button on each sides of the stroller frame and pull the basket out (Fig. 11c).

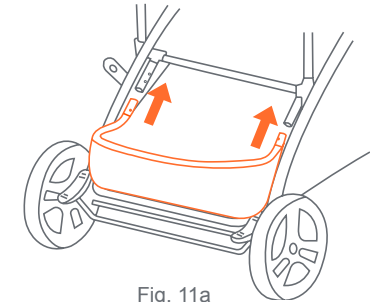

Fig. 11a

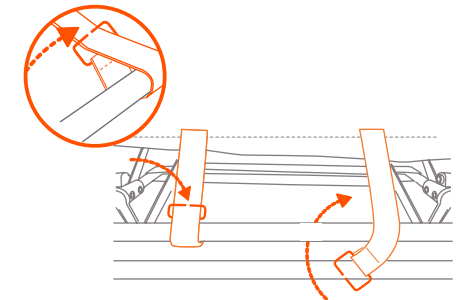

Fig. 11b

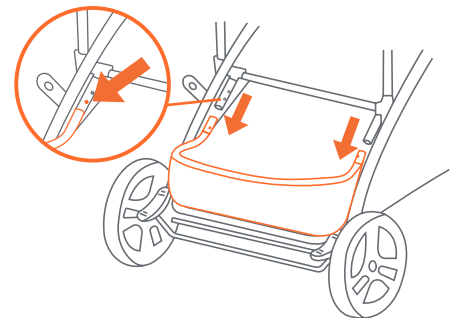

Fig. 11c

NOTE: Soft goods can be removed by sliding the fabric from the tube of the rear basket and removing the D-rings.

BRAKES

⚠️ WARNING: Always set brakes when the stroller is not being pushed so that the stroller will not roll away. NEVER leave stroller unattended on a hill or incline as the stroller may slide down the hill.

- 12) • To engage brakes, apply downward pressure to the rear of the brakes (Fig. 12a).
NOTE: Check that the stroller will not move once the brakes are properly applied.

- To release, apply downward pressure to the front of the brakes (Fig. 12b).

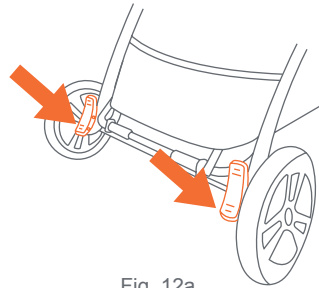

Fig. 12a

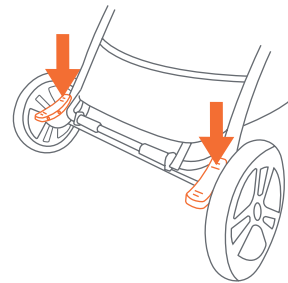

Fig. 12b

TO SECURE THE CHILD

⚠️ WARNING: Avoid serious injury from falling or sliding out. Always use the safety harness.

⚠️ STRANGULATION HAZARD: Child can strangle in loose straps. Never leave child in seat when straps are loose or undone.

Type 1

- 13) • The shoulder straps of the 5-point harness have 3 attachment positions. Select the position that places the shoulder strap level with, or below the top of the child's shoulder (Fig. 13a). To adjust harness height unhook the shoulder strap from the crotch buckle. Feed the shoulder strap through the harness spread slots. You can access these slots from the rear of the seat underneath the fabric. Feed shoulder strap through the appropriate slot and reattach the shoulder strap to the crotch buckle.

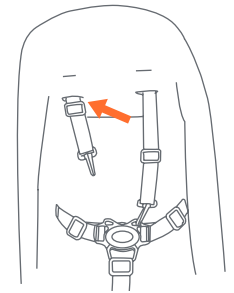
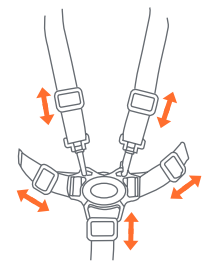

Fig. 13a

- Carefully place the child in the stroller seat and bring the safety harness around the child's waist and over the child's shoulders. Place the crotch strap between the child's legs. Insert the male end of each shoulder/waist belt into the buckle on the crotch strap. Tighten the harness so it is snug around the child's waist and over the child's shoulders (Fig. 13b).

Type 1 Buckle



Adjust for a snug fit

Fig. 13b

TO RELEASE THE CHILD

Type 1

- 14) • To release, push the button on center clasp and the two harness buckles will pop free (Fig. 14).

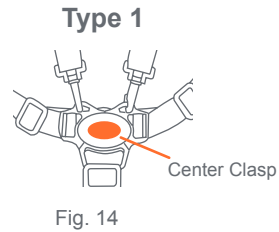

- 15) • Unhook the shoulder straps only if adjusting the harness positions (Fig. 15).

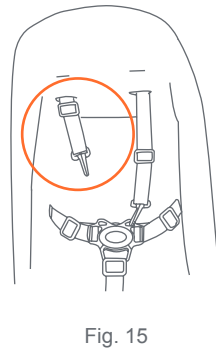

TO FOLD STROLLER

- ⚠ WARNING:** Care must be taken when folding and unfolding the stroller to prevent finger entrapment.

- ⚠ CAUTION:** Do not allow children near stroller while folding.

NOTE: The stroller can be folded with or without the seat installed.

- 16) • Before folding the stroller, push the lower buttons on each side of the seat to disengage from the stroller frame (Fig. 16a). **DO NOT** remove with child in the stroller seat.

- To fold the stroller, press the button on the left trigger, while pulling both release triggers simultaneously (Fig. 16b) and push the stroller handle toward the floor.
- Make sure the front wheels lie flat, then secure the stroller in the folded position by locking the fold latch, located on the right side of the stroller, over the rivet (Fig. 16c).

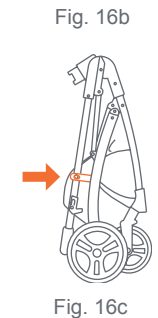
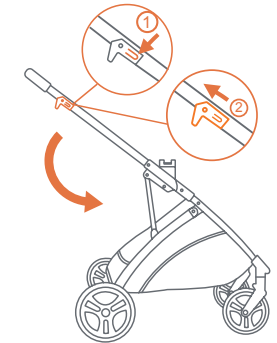
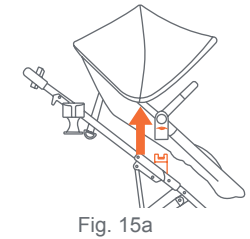

TO UNFOLD STROLLER

- ⚠ CAUTION:** Do not allow children near stroller while unfolding.

- 17) • Unlock the fold latch (Fig. 17a) and unfold stroller frame by pulling upward on the stroller handle until the frame locks (Fig. 17b).

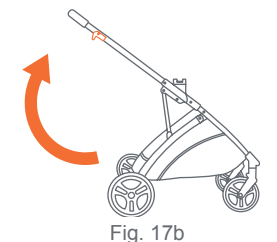
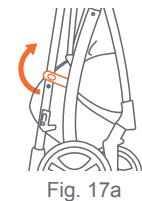

THE INFANT CAR SEAT

⚠ WARNING: To avoid serious injury from falling, **ALWAYS** use the safety belt to secure the car seat.

ATTENTION: CS01 EZ-Lift, CS02 EZ-Lift PLUS and CS03 EZ-Lift PRO Infant Car Seats must attach to the module of the strollers front seat. These models require child tray and seat back adjustment to the most reclined position.

NOTE: To make seat position adjustments refer to step 6d.

CS01 EZ-Lift, CS02 EZ-Lift PLUS and CS03 EZ-Lift PRO Infant Car Seats

- 18) • Align the car seat module to the inner frame connectors. Latch the module into the stroller frame. Underneath the car seats handle hub, carefully align it to the modular towers of the stroller frame. Press down firmly for the click. **ALWAYS** ensure that the car seat is properly connected and locked onto the stroller before each use by lifting up on the car seat handle (Fig. 18).

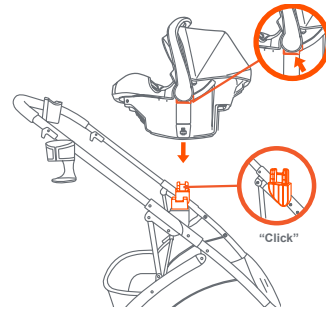

Fig. 18



Fig. 19a

REMOVING THE CAR SEAT:

- 19) • **NOTE:** Set handle to the carry position (Fig. 19a). Squeeze the release handle located at the Top-rear of the car seat and lift away from the stroller (Fig. 19b).

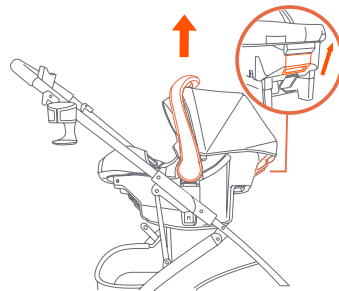
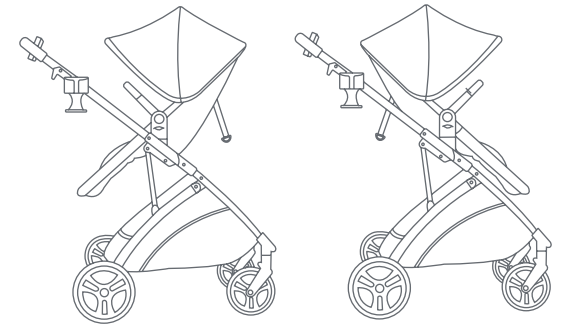

Fig. 19b

RIDING POSITIONS - 6 MODES

TODDLER SEAT MODE

Face in either direction, front or backwards.



CARSEAT MODE

Face in either direction, front or backwards.

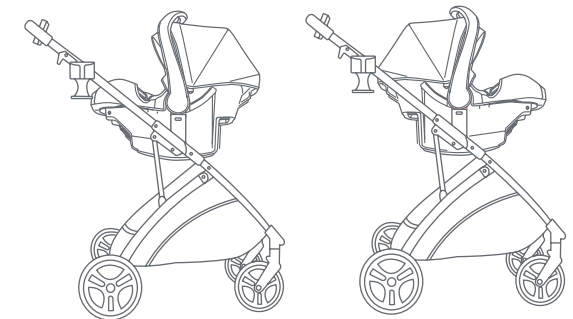

CARRIAGE MODE

Face in either direction, front or backwards.

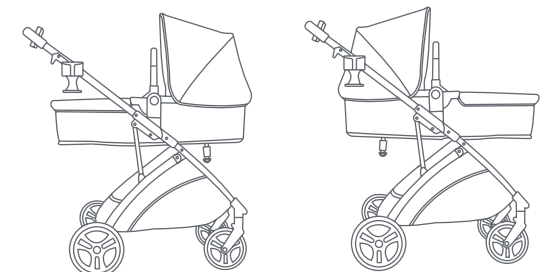

FRONT WHEEL REMOVAL

If adjustment or replacement is necessary:

- 20) • Push release button on the rear side of the wheel hub and pull wheel assembly from hub (Fig. 20).

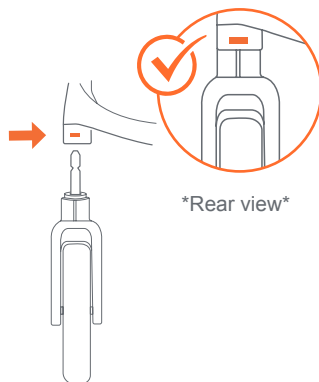
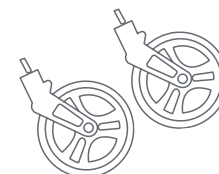

Fig. 20

Verifique que tenga todas las piezas para este modelo antes de montar el carrito.



Ruedas Delanteras (2x)



Carrito

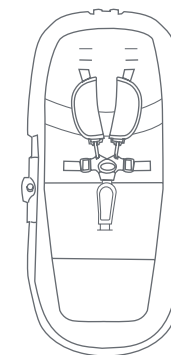

Sillita

CARE AND MAINTENANCE

SEAT PAD

- To clean the seat pad, use only mild household soap or detergent and warm water on a sponge or clean cloth.

OTHER

- Check your stroller for loose screws, worn parts, torn material or stitching on a regular basis. Replace or repair parts as needed.

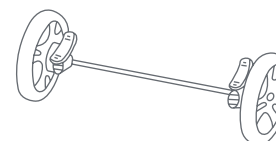

Ruedas Traseras

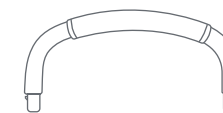

Barra Frontal y
Cubierta de Manubrio

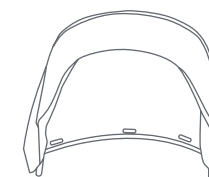

Cubierta

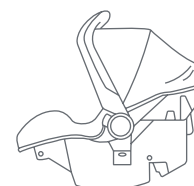

* Sillita para el automóvil para
bebé / CS79



Portavasos flexible



Porta teléfono para
padres pestillo
de pliegue

MAINTENANCE AND CLEANING INSTRUCTIONS:

Use only household mild soap and warm water.

DO NOT USE BLEACH.

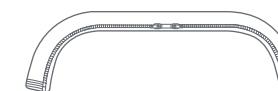

La Cubierta Del Manubrio

- ⚠️ **ADVERTENCIA:** Por favor, siga todas estas instrucciones para garantizar la seguridad de su hijo. Conserve estas instrucciones para referencia futura.
- ⚠️ **ADVERTENCIA:** El incumplimiento de estas instrucciones podría ocasionar una lesión grave o la muerte. Evite lesiones graves por caídas o resbalones. Siempre use el arnés de seguridad y asegúrese de que los niños estén ubicados correctamente de acuerdo a estas instrucciones.
- ⚠️ **ADVERTENCIA:** El carrito se usa para un niño; siempre use el arnés de seguridad y asegúrese de que el niño esté ubicado correctamente de acuerdo a estas instrucciones.
- ⚠️ **ADVERTENCIA:** La rueda puede desprenderse y provocar un vuelco. Tire de la rueda para asegurarse de que esté bien sujeta.
- ⚠️ **ADVERTENCIA:** Se debe ser prudente al plegar y desplegar el carrito para evitar que queden dedos atrapados.
- ⚠️ **ADVERTENCIA:** El niño puede deslizarse por las aberturas de las piernas y estrangularse. **NUNCA** lo use en la posición de carruaje completamente reclinado a menos que el asiento esté completamente reclinado y la hebilla del reposapiés esté suelta.

- **PRECAUCIÓN:** Este carrito está diseñado para un niño solamente. El uso con más de un niño podría provocar inestabilidad y lesionar o dañar a su hijo.
- Los bolsos, bolsas de compras, paquetes, bolsas de pañales o artículos accesorios podrían cambiar el equilibrio del carrito y una condición de inestabilidad peligrosa.
- **SOLO** se puede usar el asiento que viene con este sistema de viaje sobre el armazón..
- El peso máximo que se puede llevar en la canasta de almacenamiento es de 5 libras (2.27 kg). El exceso de peso podría ocasionar una inestabilidad peligrosa.
- El peso máximo que se puede llevar en el portavasos es de 1 libra (0.45kg). El exceso de peso podría ocasionar una inestabilidad peligrosa.
- Procure que el carrito esté completamente abierto y bien trabado antes de permitir que un niño se acerque al mismo.
- El peso máximo combinado de la carriola es de 50 libras. (22,67 kg), incluido el niño, la canasta de almacenamiento y el portavasos. No exceda el límite de peso. El peso adicional en la carriola causará un desgaste y estrés excesivos y puede causar una condición peligrosa e inestable.
- El peso máximo para el asiento infantil para automóvil es de 30 lb (15.87 kg).
- **NUNCA** pierda de vista a los niños.
- **NUNCA** use el carrito en escaleras mecánicas o comunes.
- **NUNCA** use el carrito con patines de ruedas, patines en línea, monopatines o bicicletas.
- **NUNCA** permita el uso de su carrito como un juguete.
- Para limpiarlo, use solamente jabón doméstico o detergente suaves y agua tibia en una esponja o trapo limpio.
- Verifique con frecuencia que su carrito no tenga tornillos sueltos, piezas gastadas, materiales o costuras rasgadas. Reemplace o repare las piezas conforme sea necesario.
- Deje de usar el carrito si presenta fallas o daños. Por favor, comuníquese con nuestro departamento de servicio al cliente para gestionar la reparación u obtención de piezas de reemplazo.

¡IMPORTANTE! Para asegurar el funcionamiento seguro de su carrito, siga estas instrucciones cuidadosamente. Por favor, conserve estas instrucciones para referencia futura.

¡IMPORTANTE! Antes del montaje y de cada uso, inspeccione el producto para detectar daños en el equipo, uniones sueltas, piezas faltantes o bordes filosos. NUNCA use el carrito con piezas faltantes o rotas.

¡IMPORTANTE! Se requiere el montaje por parte de un adulto.

Retire el carrito de la caja. Antes del uso **SE DEBEN** instalar las ruedas delanteras, las ruedas traseras.

RUEDAS DELANTERAS

Para colocar las Ruedas Delanteras, despliegue el carrito como se describe en la siguiente sección:

- 1) • Destrabe el pestillo de plegado (Fig. 1a).
Despliegue el armazón del cochecito tirando hacia arriba del manubrio (Fig. 1b). La barra se trabará cuando las patas estén completamente extendidas.

- Incline el carrito hacia atrás y empuje cada montaje de la rueda delantera hacia la arandela de la rueda delantera hasta que se traben (Fig. 1c).

Nota: Tire del montaje de la rueda para cerciorarse de que esté sujeto de manera segura al carrito.

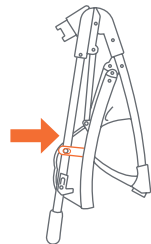

Fig. 1a

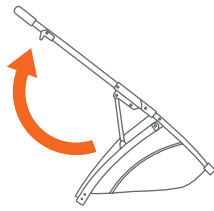

Fig. 1b

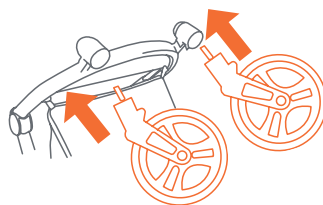

Fig. 1c

RUEDAS TRASERAS

- 2) • Sujete las ruedas traseras al armazón del carrito hasta que hagan clic y se traben (Fig. 2).

NOTA: Tire de la rueda trasera para cerciorarse de que esté sujeta de manera segura al carrito.

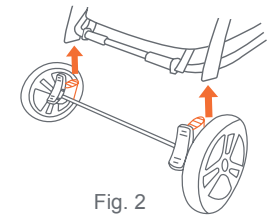

Fig. 2

CÓMO ENCAJAR LA SILLITA

- 3) • Desdoble completamente el asiento para niños pequeños (Fig. 3a).

- Inserte ambas pestañas del marco de niño en la tela del asiento de niños (Fig. 3b).

- Para armar el asiento para niños pequeños, conecte el tubo inferior en la ranura interior del armazón del asiento, hasta que encaje en su lugar (Fig. 3c). Repite por el otro lado.

- Pase la correa a través de la lengüeta para anclar la tela del asiento en el marco del asiento, asegúrese de que el asiento de niños esté asegurado (Fig. 3d). Repite por el otro lado.

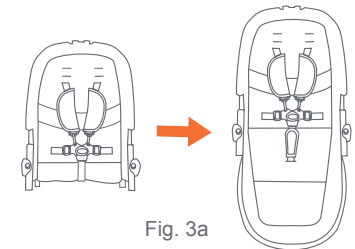

Fig. 3a

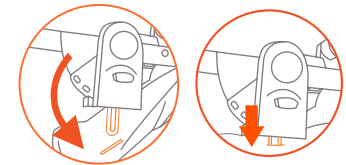

Fig. 3b

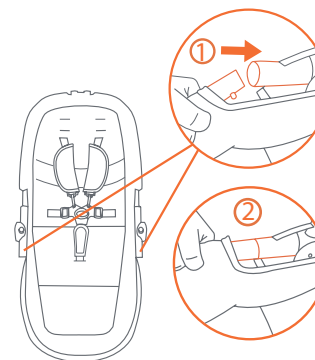

Fig. 3c

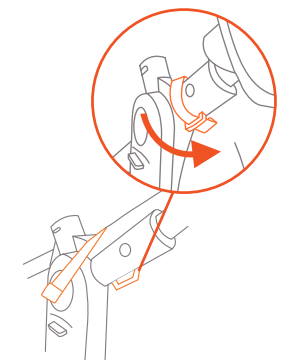

Fig. 3d

- Instale la sillita alineando las anclas que están a los lados de la sillita con las anclas del armazón del carrito y empújelas hasta que se encajen de forma segura (Fig. 3e). La sillita puede quedar mirando hacia cualquiera de las direcciones, ya sea hacia adelante o hacia atrás.

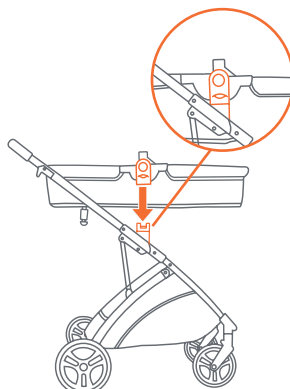

Fig. 3e

- **Transporte Carruaje Cuna:** Asegúrese de que la correa con hebilla debajo del asiento esté floja. Luego afloje la correa del asiento reclinable apretando el ajuste y tirando hacia abajo (Fig. 3f). La carruaje debe estar completamente extendida antes de ser usada.

NOTE: El área del apoyapiés debe estar desabrochada (Fig. 3g).

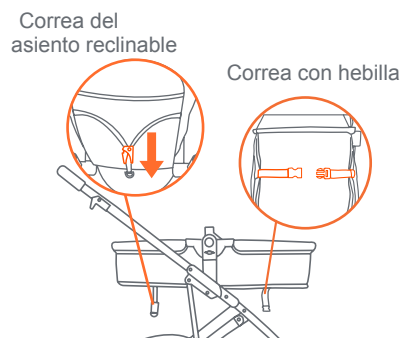

Fig. 3f

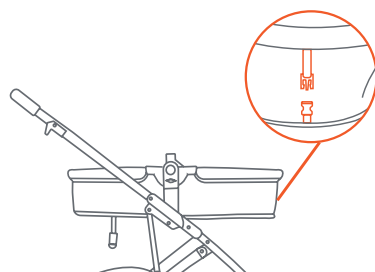

Fig. 3g

CUBIERTA DE MANIJA DE BARRA DE PARACHOQUES

- 4) • Antes de colocar la barra parachoques en la carriola, envuelva la cubierta de la manija alrededor de la barra (Fig. 4a). Desenvuelva para quitar (Fig. 4b).

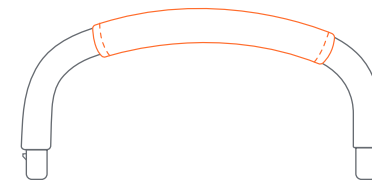

Fig. 4a

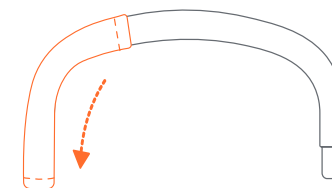

Fig. 4b

LA BARRA FRONTAL

⚠ ADVERTENCIA: No use la barra frontal para trasladar la sillita para estando el niño adentro. La barra frontal no es una manija de traslado.

- 5) • Coloque la barra frontal alineando los anclajes con las ranuras de la sillita. Empuje hasta que encaje (Fig. 5a).

NOTE: La barra frontal debe estar sujeta de manera segura antes de poder usar el producto.

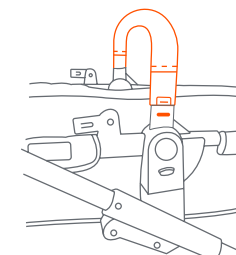

Fig. 5a

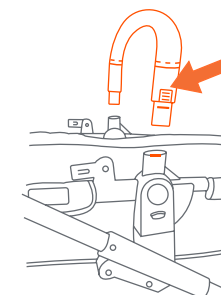

Fig. 5b

- Para separar la barra del parachoques, presione el botón de liberación en la parte inferior de la barra a cada lado, y saque la barra de los anclajes (Fig. 5b).

PARA AJUSTAR EL ASIENTO

⚠️ ADVERTENCIA: La posición erguida se debe usar únicamente para un niño de al menos 6 meses.

6) • **Modo sillita para niños pequeños:** El asiento se puede ajustar en las posiciones erguida, reclinada y transporte carruaje. Oprima el botón central a ambos lados del adaptador del carrito para rotar el asiento (Fig. 6a).

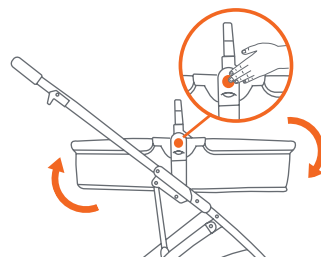

Fig. 6a

• Gire el asiento hacia la posición deseada hasta que haga clic y se trabase (Fig. 6b). La sillita puede quedar mirando hacia cualquiera de las direcciones, ya sea hacia adelante o hacia atrás.

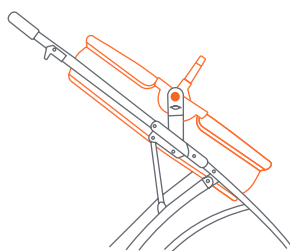

Fig. 6b

• Abroche la correa ubicada debajo del asiento (Fig 6c). Para apretar la correa, use el método de gancho y bucle a través del clip. Tire de la correa firmemente y fíjela.

NOTA: Para ajustar la correa del asiento reclinable, apriete el ajuste mientras tira hacia abajo o hacia arriba (Fig. 6d).

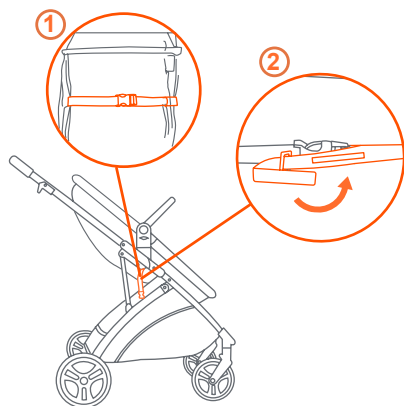

Fig. 6c

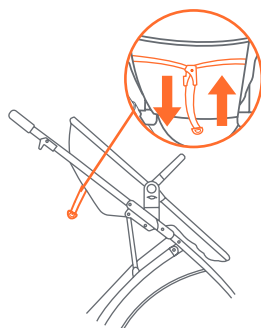

Fig. 6d

FUNCIÓN DE LA CUBIERTA DEL ASA DEL COCHECITO

7) • **Cremallera:** Para colocar, envuelva el asa y cremallera cerrada (Fig. 7a). Descomprima para quitar (Fig. 7b).

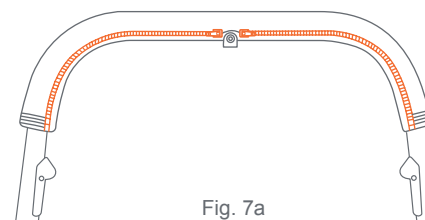

Fig. 7a

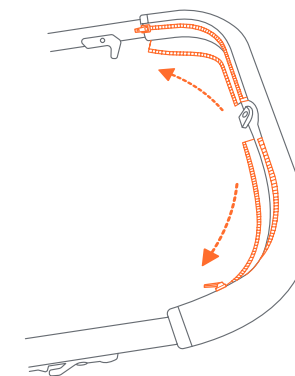

Fig. 7b

PORTA TELÉFONO PARA PADRES

8) • **Para sujetar el porta teléfono para padres:** Deslice el gancho de la lengüeta para el teléfono que se encuentra en el manubrio del carrito hasta que esté bien sujeto (Fig. 8). Para soltarlo, simplemente tire del porta teléfono para padres hacia arriba.

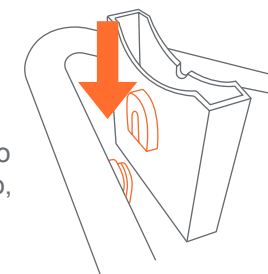

Fig. 8

PORTAVASOS FLEXIBLE

⚠️ ADVERTENCIA: Para evitar quemaduras, nunca coloque líquidos calientes en un portavasos. Evite posibles vuelcos, no coloque más de 1 libra. (0,45 kg) en un portavasos.

9) • **Para colocar el portavasos:** Deslice el clip del portavasos sobre la pestaña del portavasos en el manillar. Empuje hasta que esté firmemente en su lugar (Fig. 9).

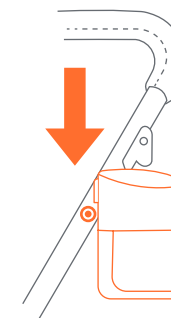
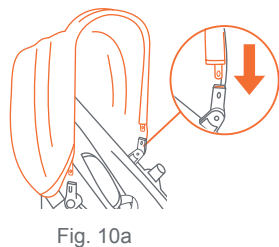

Fig. 9

CUBIERTA REMOVIBLE

10) • **Para añadir la cubierta removible:**
Deslice los ganchos de la cubierta que se encuentran dentro de las ranuras correspondientes en el armazón del carrito (Fig. 10a).



• Estire la parte trasera de la tela de la cubierta para conectar las tres fijaciones que se encuentran en la parte superior del armazón del asiento (Fig. 10b).

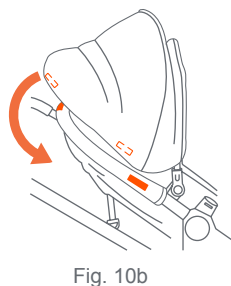

• **Para abrir la cubierta:** empuje hacia delante el borde delantero de la cubierta mientras sostiene la parte trasera de la misma en su sitio (Fig. 10c).

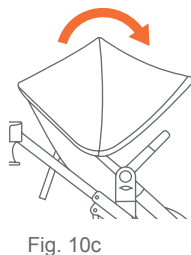

• **Para plegar la cubierta:** Empuje hacia atrás el borde delantero (Fig. 10d).

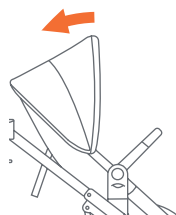

• **Para retirar la cubierta:** Presione ambas lengüetas de la cubierta hacia dentro y deslice la cubierta hacia arriba para retirarla (Fig. 10e).

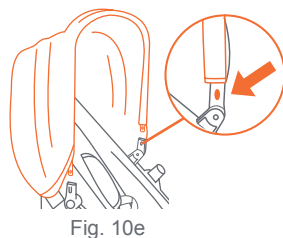

CANASTA (SI ES NECESARIO ENSAMBLAR)

Se debe instalar el tubo trasero de la canasta antes de su uso. Tire de la tela de la canasta debajo de la barra antes de instalar.

11) • Inserte los extremos macho del armazón de la cesta trasera en las ranuras hembra del armazón del cochecito hasta que encaje en su lugar (Fig. 11a).

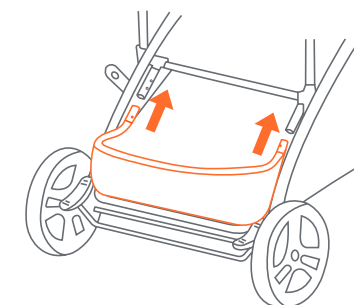

• **Siempre requerido:** Asegure las correas más cortas con anillos en D alrededor de la barra debajo del eje trasero como se muestra en la (Fig. 11b). Pase cada correa completamente a través de la abertura del anillo en D para crear un bucle. Asegúrese de que las correas estén aseguradas a la barra antes de usar la carriola.

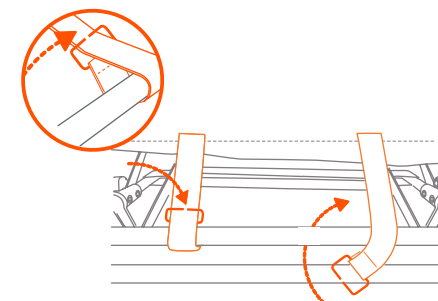

• Separe la canasta presionando el botón a cada lado del armazón de la carriola y extraiga la canasta (Fig. 11c).

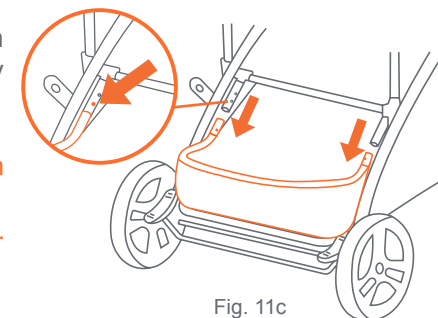

NOTA: Los artículos blandos se pueden quitar deslizando la tela del tubo de la canasta trasera y quitar los anillos en D.

FRENOS

⚠️ ADVERTENCIA: Siempre aplique los frenos cuando el carrito no esté siendo empujado, para impedir que ruede fuera de su alcance. **NUNCA** deje el carrito desatendido en una colina o pendiente, ya que podría deslizarse pendiente abajo.

12) • Para activar los frenos, aplique presión hacia abajo en la parte posterior de los frenos (Fig. 12a).

NOTA: Verifique que el carrito no se mueva una vez que ambos frenos estén aplicados correctamente.

• Para liberarlos, aplique presión hacia abajo en la parte frontal de los frenos (Fig. 12b).

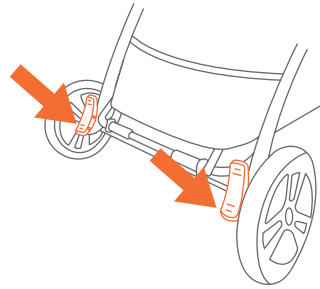

Fig. 12a

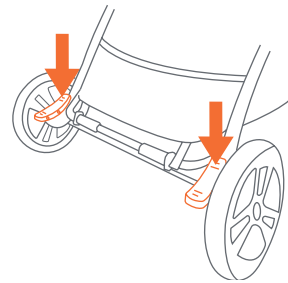

Fig. 12b

PARA SUJETAR AL NIÑO

⚠️ ADVERTENCIA: Evite lesiones graves por caídas o resbalones. Siempre use el arnés de seguridad.

⚠️ PELIGRO DE ESTRANGULAMIENTO: El niño se puede estrangular con las correas sueltas. Nunca deje al niño en el asiento cuando las correas estén sueltas o sin terminar de colocar.

Typo 1

13) • Las correas del hombro del arnés de 5 puntos tienen 3 posiciones de sujeción. escoja la posición que sitúe a la correa del hombro al mismo nivel o a un nivel inferior a la parte superior del hombro del niño (Fig. 13a). Para ajustar la altura de arnés desganche el cinturón del broche entrepiernas. Pase el cinturón a través de la ranura del arnés. Estas ranuras están localizadas en la parte posterior del asiento por debajo de la tela. Pase el cinturón a través de la ranura apropiada y enganche el cinturón al broche de entrepiernas.

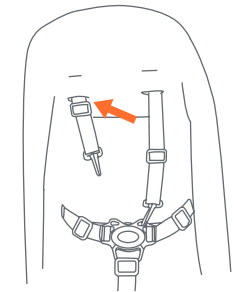
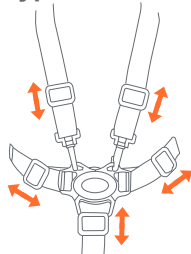

Fig. 13a

- Coloque cuidadosamente al niño en el asiento del carrito y pase el arnés de seguridad por la cintura del niño y por encima de los hombros. Coloque la correa de la entrepierna entre las piernas del niño. Introduzca el extremo macho del cinturón de cada hombro o de la cintura en la hebilla de la correa de la entrepierna. Ajuste el arnés de modo que esté ceñido alrededor de la cintura del niño y por encima de sus hombros (Fig. 13b).

Typo 1 Buckle



Regule para lograr un buen ajuste
Fig. 13b

PARA SOLTARLAS AL NIÑO

Typo 1

- 14) Para soltarlas, presione el Botón en la presilla central para destrabar las dos Hebillas del Arnés (Fig. 14).
- 15) Desenganchar las correas de los hombros solo si ajusta las posiciones del arnés (Fig. 15).

Typo 1

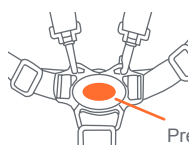

Fig. 14

Presilla central

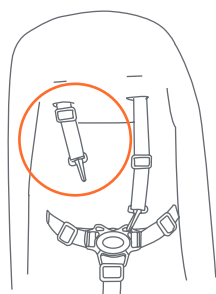

Fig. 15

PARA PLEGAR EL CARRITO

- ADVERTENCIA:** Se debe ser prudente al plegar y desplegar el carrito para evitar que queden dedos atrapados.
- PRECAUCIÓN:** No permita que los niños se acerquen al carrito mientras lo pliega.

NOTA: El carrito se puede plegar con o sin el asiento instalado.

- 16) Antes de plegar el carrito, oprima los botones inferiores a cada lado del asiento para desprenderlo del armazón del carrito (Fig. 16a). **NO la retire con el niño en el asiento del carrito.**

- Para plegar el carrito, oprima el botón del gatillo izquierdo, mientras tira de ambos gatillos de liberación simultáneamente (Fig. 16b) y empuja el manubrio del carrito hacia el suelo.
- Asegúrese de que las ruedas delanteras estén extendidas, y luego fije el carrito en la posición plegada trabando el pestillo de pliegue ubicado en el lado derecho del carrito, por encima del remache (Fig. 16c).

PARA DESPLEGAR EL CARRITO

- PRECAUCIÓN:** No permita que los niños se acerquen al carrito mientras lo despliega.

- 17) Destrahe el pestillo de plegado (Fig. 17a). Despliegue el armazón del cochecito tirando hacia arriba del manubrio (Fig. 17b). La barra se trabará cuando las patas estén completamente extendidas.

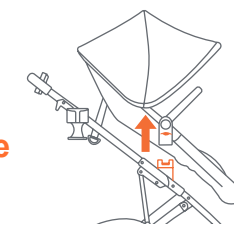

Fig. 16a

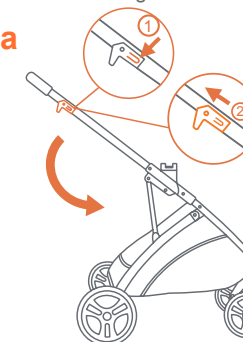

Fig. 16b



Fig. 16c

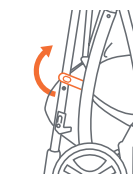

Fig. 17a

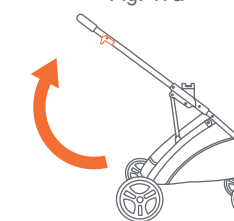

Fig. 17b

ADJUNTO DE LA SILLITA PARA EL AUTOMÓVIL

⚠️ ADVERTENCIA:
Evite una lesión grave por caídas o resbalones, siempre use el arnés de la Sillita para el automóvil.

- 18) • Sujete la sillita para el automóvil alineando los anclajes del asiento con el armazón del carrito y presionándolos hasta que se traben correctamente (Fig. 18). La sillita puede quedar mirando hacia cualquiera de las direcciones, ya sea hacia adelante o hacia atrás.

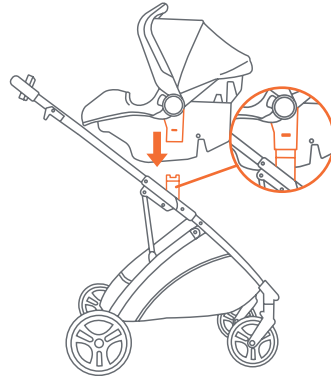

Fig. 18

PARA QUITAR EL ASIENTO INFANTIL O ASIENTO DEL CARRITO

- 19) • Para sacar el asiento infantil apretón las dos palancas de liberación y jale el asiento o el asiento infantil hacia arriba (Fig. 19).

NO la retire con el niño en el asiento del carrito.

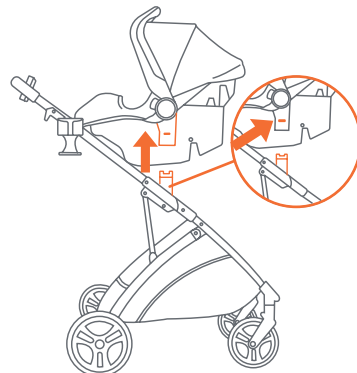
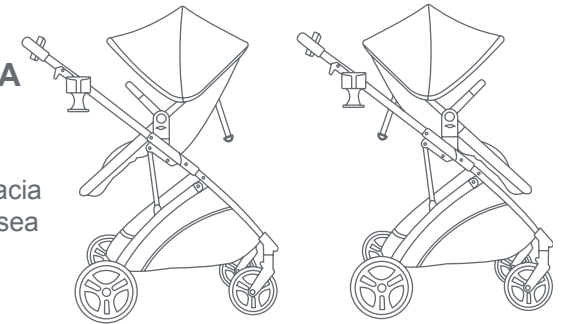

Fig. 19

POSICIONES DIFERENTES PARA PASEAR - 6 MODOS

MODO DE ASIENTO PARA NIÑOS PEQUEÑOS

La sillita puede quedar mirando hacia cualquiera de las direcciones, ya sea hacia adelante o hacia atrás.



SILLITA PARA EL AUTOMÓVIL MODO

La sillita puede quedar mirando hacia cualquiera de las direcciones, ya sea hacia adelante o hacia atrás.

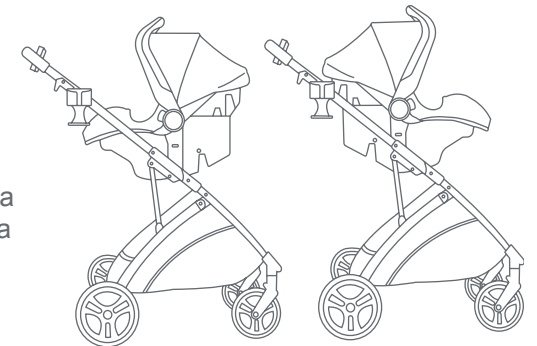

TRANSPORTE CARRUAJE CUNA

La sillita puede quedar mirando hacia cualquiera de las direcciones, ya sea hacia adelante o hacia atrás.

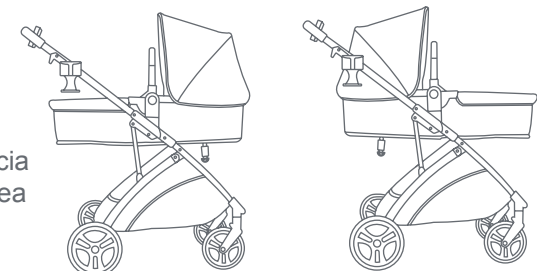

DESMONTAJE RUEDA DELANTERA

Si es necesario un ajuste o reemplazo:

- 20) • Presione el botón de liberación en la parte trasera del cubo de la rueda y tire el conjunto de la rueda del cubo (Fig. 20).



Fig. 20

ALMOHADILLA DEL ASIENTO

- Para limpiar la almohadilla del asiento, use solamente jabón doméstico o detergente suave y agua tibia en una esponja o trapo limpio.

OTROS

- Verifique con frecuencia que su carrito no tenga tornillos sueltos, piezas gastadas, materiales o costuras rasgados. Reemplace o repare las piezas conforme sea necesario.

INSTRUCCIONES DE LIMPIEZA Y MANTENIMIENTO:

Utilice sólo jabón suave y agua tibia.

NO USE BLANQUEADOR.

Vérifiez que vous avez bien toutes les pièces pour ce modèle avant de monter la poussette.

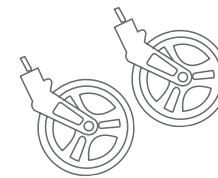

Roue Avant (2x)



Poussette

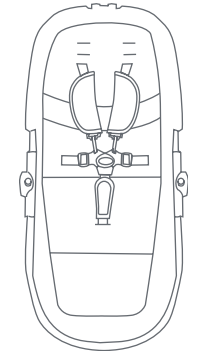

Siège

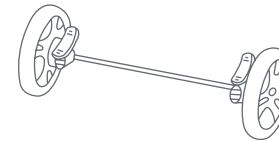

Roue arrière



Barre de pare-chocs et Couvercle de Guidon

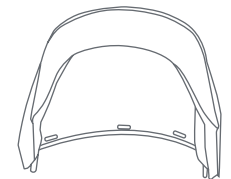

Auvent

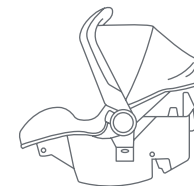

* Siège d'auto pour bébé / CS79



Porte-gobelet flexible



Porte-téléphone cellulaire parent

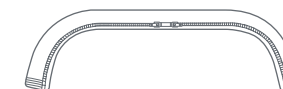

Le Couvercle De Guidon

⚠ **MISE EN GARDE :** Prière de suivre toutes ces instructions afin d'assurer la sécurité de votre enfant. Conserver ces instructions pour consultation future.

⚠ **MISE EN GARDE :** Négliger d'observer ces directives pourrait entraîner de sérieuses blessures ou même la mort. Afin d'éviter les blessures graves dues à une chute ou une glissade, toujours utiliser le harnais de sécurité et vous assurer que les enfants sont placés de façon appropriée, selon les présentes instructions.

⚠ **MISE EN GARDE :** La poussette doit servir pour un seul enfant ; toujours utiliser le harnais de sécurité et vous assurer que l'enfant est installé de façon appropriée, conformément à ces instructions.

⚠ **MISE EN GARDE :** Les roues peuvent se détacher et provoquer un basculement. Tirez sur les roues afin de vous assurer qu'elles sont solidement fixées.

⚠ **MISE EN GARDE :** Faire attention à ne pas vous pincer les doigts en pliant et dépliant la poussette.

⚠ **MISE EN GARDE :** L'enfant peut glisser dans les ouvertures des jambes et s'étrangler. **NE JAMAIS** utiliser en position du chariot d'inclinaison complète à moins que le siège ne soit complètement incliné et que la boucle du repose-pieds soit libéré.

- **ATTENTION :** cette poussette est conçue pour un enfant seulement. L'utiliser avec plus d'un enfant peut provoquer un état de déséquilibre et blesser votre enfant.
- Les sacs à main, sacs à provisions, colis, sacs à couches ou accessoires peuvent modifier l'équilibre de la poussette et causer des conditions instables et dangereuses.
- **SEUL** le siège vendu avec ce système de transport peut être utilisé sur le cadre.
- Le poids maximum pouvant être porté dans le panier est de 2,27 kg (5 livres) et sur le plateau parents est 1,36 kg (3 livres). L'excès de poids peut affecter l'équilibre de la poussette et la rendre instable ou dangereuse.
- Le poids maximal pouvant être transporté dans le porte-gobelet est de 0,45 kg (1 lb).
- Assurez-vous que la poussette est entièrement déployée et bloquée en position stable avant de laisser votre enfant s'en approcher.
- Le poids maximum de la poussette est de 22,67 kg (50 lb), comprenant l'enfant, le panier de rangement et porte-gobelet. Ne dépassez pas la limite de poids. Un poids supplémentaire sur la poussette entraînera une usure et une tension excessives et peut entraîner des condition dangereuse et instable.
- Le poids maximum du siège d'auto pour bébé est de 30 lb (15,87 kg).
- **NE JAMAIS** laisser un enfant sans surveillance.
- N'utilisez **JAMAIS** la poussette dans des escaliers ou des élévateurs.
- N'utilisez **JAMAIS** la poussette avec des patins à roulettes, des patins à roues alignées, une planche à roulettes ou une bicyclette.
- Ne laissez **JAMAIS** un enfant utiliser la poussette comme un jouet.
- Pour nettoyer utiliser uniquement un savon doux ou des détergents ménagers avec de l'eau chaude et une éponge ou un chiffon propre
- Régulièrement vérifier votre poussette pour des vis desserrées, des pièces usées, du matériel usée ou une couture déchirée. Remplacer ou réparer les pièces.
- Cesser d'utiliser la poussette s'il y a un mauvais fonctionnement ou elle est endommagée. Veuillez contacter notre service à la clientèle Parts Hotline afin de prendre des dispositions pour la réparation ou le remplacement des pièces.

IMPORTANT ! Afin d'assurer l'utilisation sécuritaire de votre poussette suivre ces instructions soigneusement. Conservez ces instructions pour référence ultérieure.

IMPORTANT ! Avant chaque assemblage et utilisation, inspecter ce produit pour du matériel endommagé, les joints lâches, des pièces manquantes ou des rebords coupants. **NE JAMAIS** utiliser si des pièces sont manquantes ou brisées.

IMPORTANT ! L'assemblage par un adulte est nécessaire.

Retirez la poussette de l'emballage. Les roues avant, les roues arrière pour adulte **DOIVENT** être installés avant l'utilisation.

ROUES AVANT

Pour fixer Les Roues Avant, dépliez la poussette tel que décrit dans la section suivante :

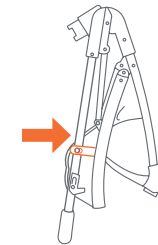

Fig. 1a

- 1) • Déverrouillez dispositif de verrouillage (Fig. 1a). Dépliez le châssis de la poussette en tirant sur la poignée de la poussette vers l'arrière (Fig. 1b).

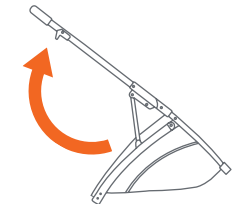

Fig. 1b

- Penchez la poussette vers l'arrière et poussez chaque assemblage de roues avant dans le logement de roues avant jusqu'à ce que les roues soient bloquées en place (Fig. 1c). **REMARQUE :** Tirez sur l'assemblage de roues afin de vous assurer qu'il est solidement fixé à la poussette.

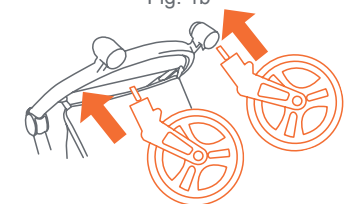

Fig. 1c

ROUES ARRIÈRE

- 2) • Insérer les roues arrière sur le cadre de la poussette jusqu'à ce qu'elles soient fixées en place avec un clic (Fig. 2).

REMARQUE : Tirez sur la roue arrière afin de vous assurer qu'elle est solidement fixée à la poussette.

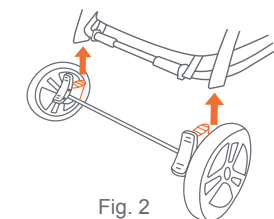

Fig. 2

FIXATION DU SIÈGE

- 3) • Dépliez complètement le siège pour enfant (Fig. 3a).
- Insérez les deux languettes du cadre du siège d'enfant dans le tissu du siège d'enfant (Fig. 3b).
- Pour assembler le siège pour enfant, connectez le tube inférieur dans la fente intérieure du cadre du siège, jusqu'à ce qu'il clique en place (Fig. 3c). Répétez pour l'autre côté.
- Faites passer la sangle à travers la languette pour ancrer le tissu du siège sur le cadre du siège, assurez-vous que le siège d'enfant est bien fixé (Fig. 3d). Répétez pour l'autre côté.

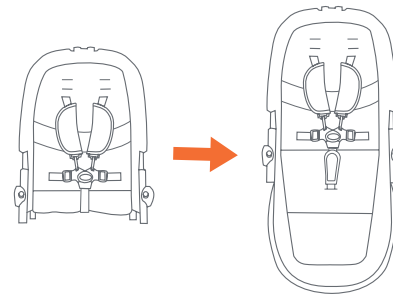

Fig. 3a

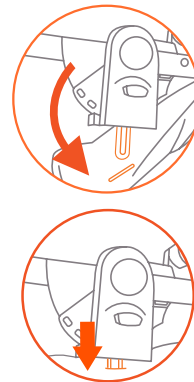

Fig. 3b

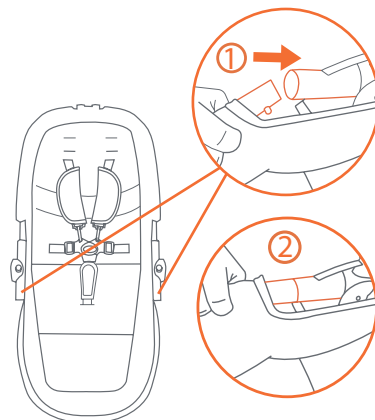

Fig. 3c

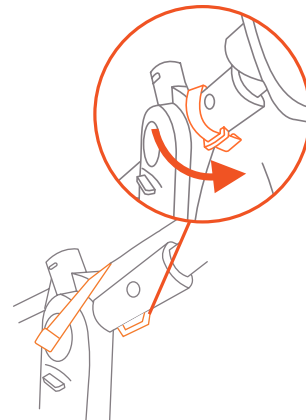

Fig. 3d

- Fixez le siège en alignant les dispositifs d'ancrage sur le côté du siège avec les dispositifs d'ancrage sur le cadre de la poussette et poussez-les ensemble jusqu'à ce qu'ils se mettent en place solidement avec un clic (Fig. 3e). Le siège d'auto peut être orienté vers l'avant ou vers l'arrière.

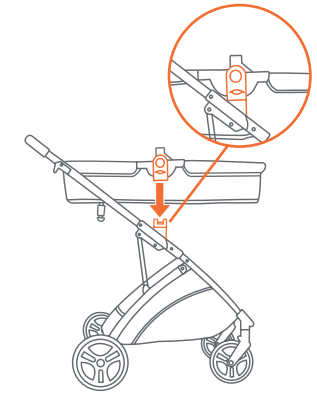

Fig. 3e

- **Position Landau Mode:** Vous assurer que la sangle de la boucle sous le siège est desserrée. Ensuite, desserrer la sangle d'inclinaison du siège en pressant le régleur et en tirant vers le bas (Fig. 3f). Le landau doit être complètement déployé avant l'utilisation.

REMARQUE: La partie repose-pieds doit rester non attachée (Fig. 3g).

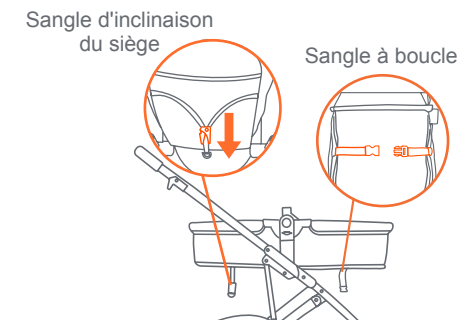

Fig. 3f

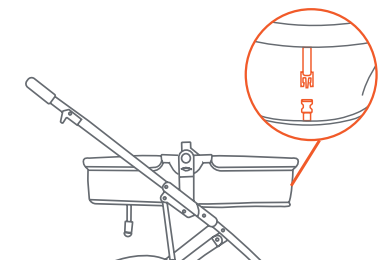

Fig. 3g

COUVERCLE DE POIGNÉE DE BARRE DE PARE-CHOC

- 4) • Avant de fixer la barre de pare-chocs à la poussette, enroulez le couvercle de la poignée autour de la barre (Fig. 4a). Déballiez pour retirer (Fig. 4b).

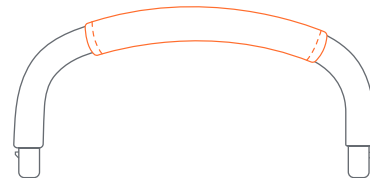

Fig. 4a

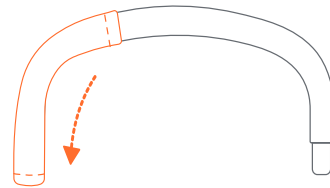

Fig. 4b

POIGNÉE DE LA POUSSETTE

⚠ MISE EN GARDE :
Ne pas utiliser la barre de pare-chocs pour transporter le siège pour enfant lorsque l'enfant est à l'intérieur. La barre de pare-chocs n'est pas une poignée de transport.

- 5) • Fixez la barre de pare-chocs en alignant les dispositifs d'ancrage avec les fentes sur le siège. Poussez-la jusqu'à ce qu'elle se mette en place avec un clic (Fig. 5a).

REMARQUE: Avant d'utiliser la poussette, la barre de pare-chocs doit être solidement fixée.

- Pour détacher la barre de pare-chocs, appuyez sur le bouton de déverrouillage au bas de la barre de chaque côté et retirez la barre des ancrages (Fig. 5b).

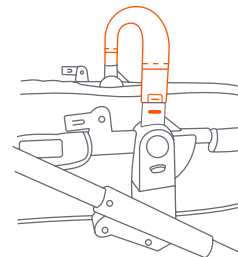

Fig. 5a

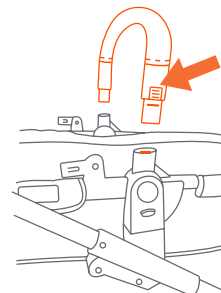

Fig. 5b

POUR AJUSTER LE SIÈGE

⚠ MISE EN GARDE:
La position verticale devrait être utilisée uniquement pour un enfant âgé d'au moins 6 mois.

- 6) • **Mode siège pour bébé:** Le siège peut être réglé en position verticale, inclinée et position landau. Appuyer sur le bouton du centre des deux côtés de l'adaptateur de la poussette pour tourner le siège (Fig. 6a).

- Tourner le siège jusqu'à la position voulue; il est en place lorsqu'un clic est audible (Fig. 6b). Le siège d'auto peut être orienté vers l'avant ou vers l'arrière.

- Bouclez la sangle située sous le siège (Fig. 6c). Pour serrer la sangle, utilisez la méthode du crochet et de la boucle à travers le clip. Tirez fermement sur la sangle et fixez-la.

REMARQUE: Pour régler la boucle d'inclinaison du siège, presser le régleur tout en tirant vers le bas ou vers le haut (Fig. 6d).

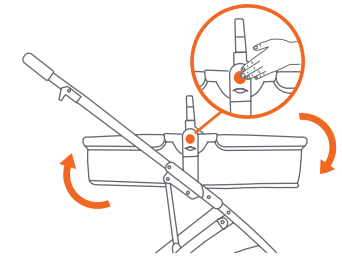

Fig. 6a

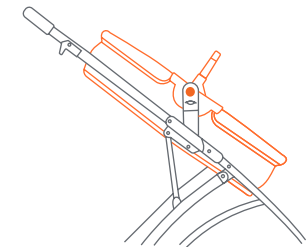

Fig. 6b

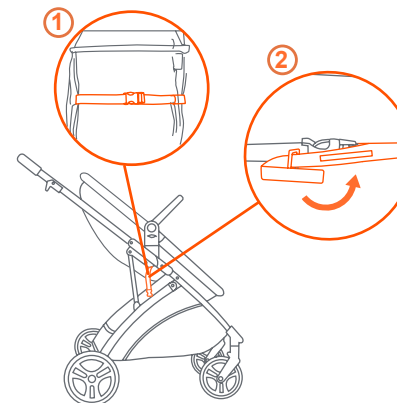

Fig. 6c

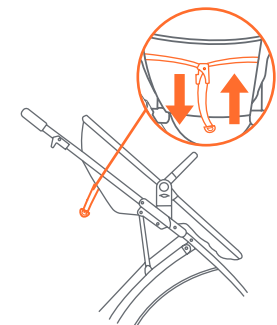

Fig. 6d

FONCTION DU COUVERCLE DE POIGNÉE DE POUSSETTE

- 7) • **Fermeture éclair:** Pour attacher, enroulez autour de la poignée et fermez la fermeture éclair (Fig. 7a). Décompressez pour supprimer (Fig. 7b).

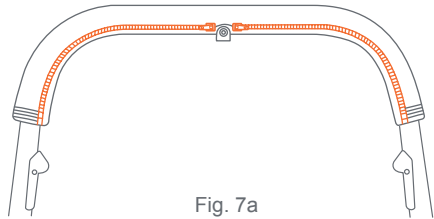

Fig. 7a

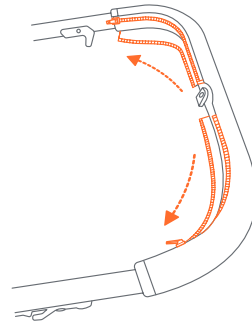

Fig. 7b

PORTE-TÉLÉPHONE CELLULAIRE PARENT

- 8) • **Fixation du porte-téléphone cellulaire parent:** Faire glisser l'attache sur la languette du porte-téléphone située sur la poignée de la poussette jusqu'à ce qu'elle soit solidement fixée (Fig. 8). Pour le relâcher, simplement tirer le porte-téléphone cellulaire vers le haut.

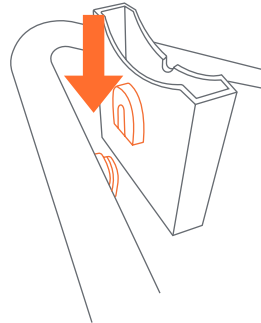

Fig. 8

PORTE-GOBELET

- ⚠ **MISE EN GARDE:** Pour éviter les brûlures, ne jamais mettre les liquides chauds dans la porte gobelet. Pour éviter la possibilité de basculer, ne pas placer plus de 0.45kg (1 livre) dans la porte gobelet.

- 9) • **Fixation du porte-gobelet:** Faites glisser la pince du porte-gobelet par-dessus languettes du porte-gobelet situées sur la barre de poignée. Poussez-la jusqu'à ce qu'elle se mette solidement en place avec un clic (Fig. 9).

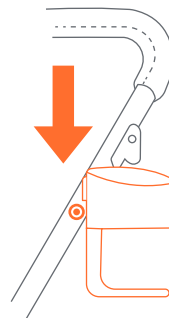

Fig. 9

AUVENT AMOVIBLE

- 10) • **Pour fixer l'auvent amovible:** Faire glisser les attaches de l'auvent à l'intérieur des ouvertures correspondantes sur le cadre de la poussette (Fig. 10a).

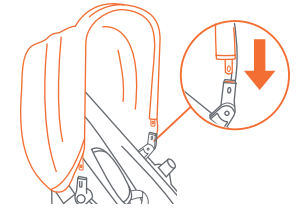

Fig. 10a

- Retirer l'arrière du tissu de l'auvent pour attacher les trois fixations situées sur le dessus du cadre du siège (Fig. 10b).

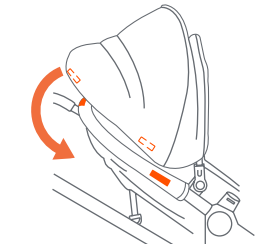

Fig. 10b

- **Pour ouvrir l'auvent:** Poussez vers l'avant sur le bord avant de l'auvent, tout en maintenant le bord arrière en position stable (Fig. 10c).

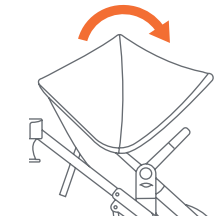

Fig. 10c

- **Pour plier l'auvent:** Tirez vers l'arrière sur le bord avant (Fig. 10d).

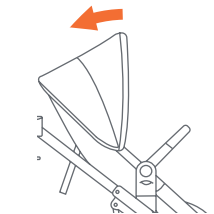

Fig. 10d

- **Démontage de l'auvent:** Appuyer vers l'intérieur sur les deux languettes de l'auvent pour le faire glisser vers le haut et le retirer (Fig. 10e).

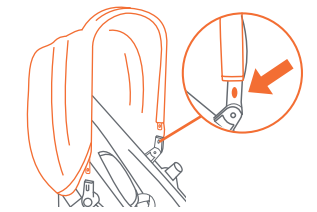

Fig. 10e

PANIER

Le tube du panier arrière doit être installé avant l'utilisation. Tirez le tissu du panier sous la barre avant l'installation.

11) • Insérez les extrémités mâles du cadre du panier arrière dans les fentes femelles du cadre de la poussette jusqu'à ce qu'il s'enclenche (Fig. 11a).

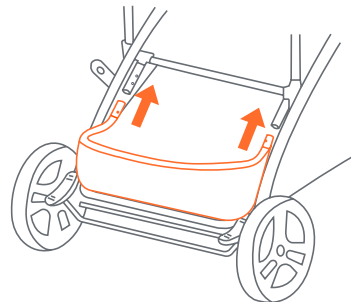

Fig. 11a

• **Toujours requis:** Fixez les sangles les plus courtes avec des anneaux en D autour de la barre sous le essieu arrière, comme indiqué dans (Fig. 11b). Enfilez chaque sangle complètement à travers l'ouverture de l'anneau en D pour créer une boucle. Assurez-vous que les sangles sont bien fixées à la barre avant d'utiliser la poussette.

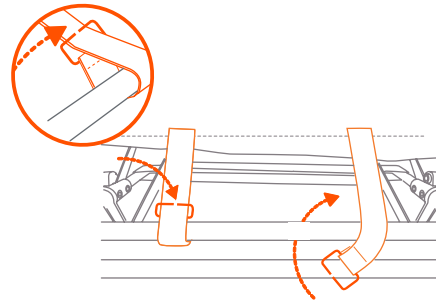

Fig. 11b

• Détachez le panier en appuyant sur les boutons à chaque côté du cadre de la poussette et retirez le panier (Fig. 11c).

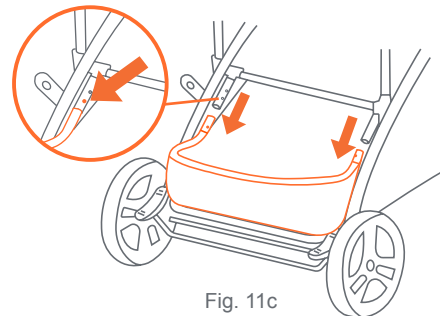

Fig. 11c

REMARQUE: Les tissus peuvent être retirés en les faisant glisser sur le tube du panier arrière et retirer les anneaux en D.

FREINS

⚠ MISE EN GARDE : Actionner toujours les freins lorsque vous ne poussez pas la poussette, afin de vous assurer qu'elle ne roule pas. Ne **JAMAIS** laisser une poussette sans surveillance lorsqu'elle est sur un terrain en pente puisque celle-ci pourrait dévaler la pente.

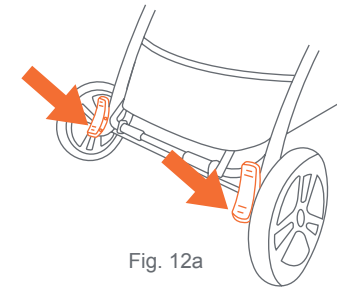

Fig. 12a

12) • Pour engager les freins, appliquer une pression vers le bas sur l'arrière des freins (Fig. 12a). **NOTE:** Vérifiez que la poussette ne bouge plus lorsque les freins sont bien bloqués.

• Pour les relâcher, appliquer une pression vers le bas sur l'avant des freins (Fig. 12b).

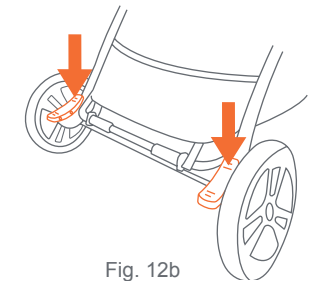

Fig. 12b

POUR ATTACHER L'ENFANT

⚠ MISE EN GARDE :
Afin d'éviter des blessures graves causées par une glisse ou une chute toujours utiliser le harnais de sécurité.

⚠ DANGER DE STRANGULATION :
Un enfant peut s'étrangler avec une sangle détachée. Ne laissez jamais un enfant dans la poussette lorsque les sangles sont lâches ou détachées.

Type 1

- 13) • Les courroies du harnais à 5 points ont 3 positions d'attache. Choisir la position qui place la courroie à niveau avec, ou au-dessus de l'épaule de l'enfant (Fig. 13a). Pour ajuster le niveau de l'harnais, démontez aux boucles des ceintures. Mettez les ceintures de l'harnais dans les fentes. Vous pouvez du siège. Remettez dans les fentes correspondant et remonter les boucles des ceintures.

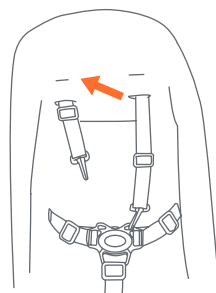
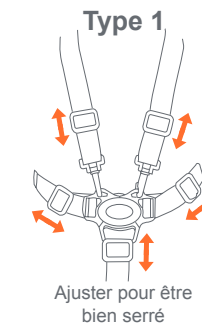

Fig. 13a

- Placer soigneusement l'enfant dans le siège de la poussette et tirer la ceinture de sécurité autour de la taille de l'enfant. Attacher l'entre-jambes entre les jambes de l'enfant. Insérer l'extrémité male de chaque ceinture de sécurité des épaules et de la taille dans la boucle de l'entre-jambes. Serrer la ceinture de sécurité pour qu'elle soit serrée mais confortable autour de la taille de l'enfant (Fig. 13b).



Ajuster pour être bien serré

Fig. 13b

POUR LIBÉRER L'ENFANT

Type 1

- 14) • Pour libérer la ceinture, appuyer sur le bouton au centre des boucles, les deux sangles se détacheront (Fig. 14).
- 15) • Débranchez les bretelles uniquement si vous réglez les positions du harnais (Fig. 15).

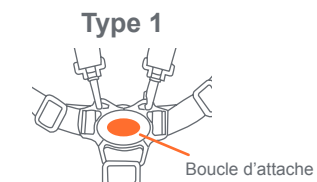

Fig. 14

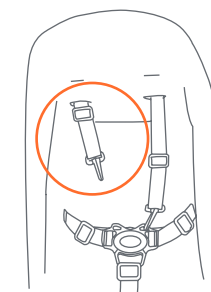

Fig. 15

REPLIER LA POUSSETTE

⚠ MISE EN GARDE: prenez soins de ne pincer vos doigts lors du pliage et du dépliage de la Poussette.

⚠ MISE EN GARDE: Ne pas laisser les enfants à proximité de la poussette lorsque vous la pliez.

REMARQUE: La poussette peut être pliée peu importe que le siège soit ou non installé.

- 16) • Avant de plier la poussette, enfoncez les boutons inférieurs de chaque côté du siège pour les détacher du cadre de la poussette (Fig. 16a).
NE l'enlevez pas avec l'enfant dans le siège de poussette.

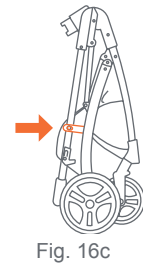
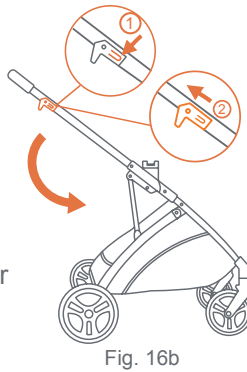
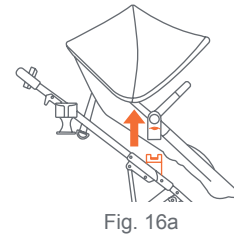

- Pour plier la poussette, enfoncez le bouton sur la gâchette de pouce gauche, tout en tirant simultanément sur les deux gâchettes de pouce (Fig. 16b) et poussant la poignée de la poussette vers le sol.
- Assurez-vous que les roues avant sont positionnées à plat et pliez ensuite la poussette en bloquant le dispositif de verrouillage situé sur le côté droit de la poussette, sur le rivet (Fig. 16c).

POUR DÉPLIER LA POUSSETTE

⚠ ATTENTION : Ne Jamais laisser les enfants à proximité de la poussette lors de son dépliage.

- 17) • Déverrouiller dispositif de verrouillage (Fig. 17a). Déplier cadre de la poussette en tirant la poignée (Fig. 17b). Le bar se verrouille lorsque les jambes le complètement tendues.

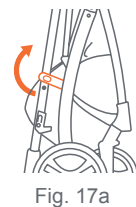

FIXATION DU SIÈGE D'AUTO

⚠ MISE EN GARDE : Afin d'éviter des blessures graves causées par une glisse ou une chute toujours utiliser siège d'auto pour bébé le harnais de sécurité.

- 18) • Fixer le siège d'auto en alignant les ancrages d'attache du siège avec le cadre de la poussette et en les poussant ensemble jusqu'à ce qu'ils soient solidement verrouillés (Fig. 18). Le siège d'auto peut être orienté vers l'avant ou vers l'arrière.

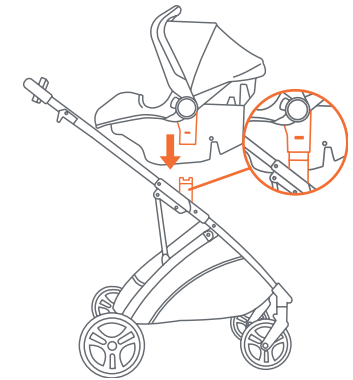

Fig. 18

POUR RETIRER LA SIÈGE D'AUTO OU LE SIÈGE DE POUSSETTE

- 19) • Pour retirer le siège d'auto pour appuyez sur les deux boutons-poussoir situés de chaque côté des dispositifs d'ancrage de sièges et tirez le siège vers le haut (Fig. 19a).

NE l'enlevez pas avec l'enfant dans le siège de poussette.

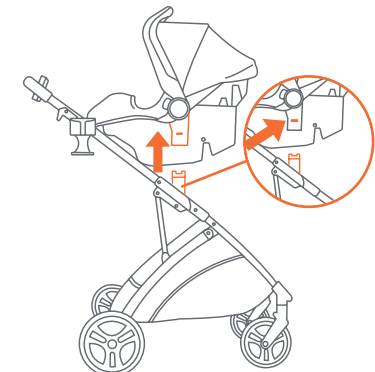
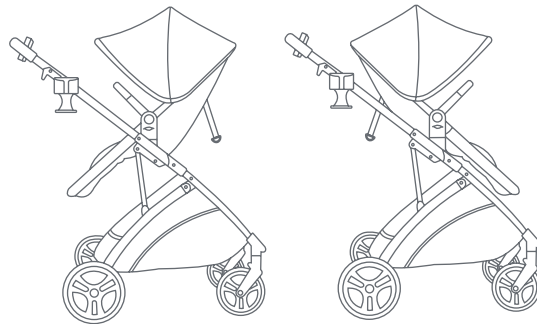

Fig. 19

POSITIONS DE BALADER - 6 MODES

MODE SIÈGE ENFANT EN BAS ÂGE

Le siège peut être orienté vers l'avant ou vers l'arrière.



SIÈGE D'AUTO MODE

Le siège peut être orienté vers l'avant ou vers l'arrière.

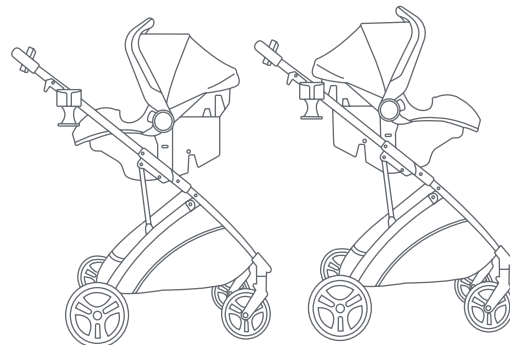

POSITION LANDAU MODE

Le siège peut être orienté vers l'avant ou vers l'arrière.

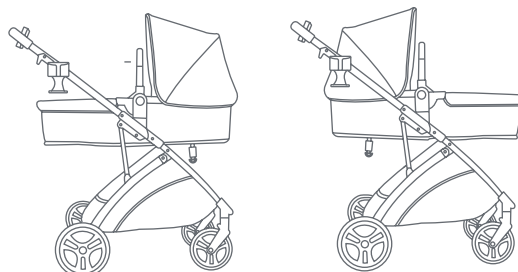

DEPOSE DE LA ROUE AVANT

Si l'ajustement ou le remplacement est nécessaire.

- 20) • Appuyez sur le bouton de verrouillage situé sur la face arrière du moyeu de roue avant et tirez sur l'assemblage de roues pour le retirer du moyeu (Fig. 20).



Fig. 20

SEAT PADGARNITURE DE SIÈGE

- Pour nettoyer la garniture de siège, n'utilisez que du savon ou détergent doux et de l'eau chaude à l'aide d'une éponge ou d'un chiffon propre.

AUTRES

- Vérifiez régulièrement la poussette pour détecter la présence de vis desserrées, de pièces usées, de tissu déchiré ou décousu. Remplacez ou réparez les pièces au besoin.

INSTRUCTIONS D'ENTRETIEN ET DE NETTOYAGE:

Utiliser seulement un savon ou détergent doux et de l'eau chaude.
NE PAS UTILISER DE JAVELLISANT.



BABY TREND® CUSTOMER SERVICE

The Customer Service Department can be contacted at 1 (800) 328-7363 Monday through Friday between 8:00 a.m. and 4:30 p.m. (PST). Return Authorizations are required prior to returning product(s) to Baby Trend®.

BABY TREND® SERVICIO AL CLIENTE

El Departamento de Servicio al Cliente puede ser contactado a 1 (800) 328-7363 Lunes a viernes entre 8:00 a.m. y 4:30 p.m. (PST). Un numero de autorizacion es requerido antes de la devolución de los producto(s) a Baby Trend®.

BABY TREND® SERVICE CLIENT

Le service client peut être contacté au 1 (800) 328-7363 du lundi au vendredi 8 h – 16 h 30 (PST). Une autorisation sera nécessaire avant de retourner le produit à Baby Trend®.